



CATALOGUE PRODUITS

DES OUTILS PROFESSIONNELS POUR TOUS VOS TRAVAUX



REJOIGNEZ NOUS SUR LES RESEAUX SOCIAUX



@JAD CI



@jadci_sarl225



@JAD-CI Sarl



@jadci225

DÉCOUVREZ

- Nos Nouveaux arrivages**
- Nos produits du moment**
- Les bons plans de la semaine**
- Notre catalogue en ligne**



SOMMAIRE



EQUIPEMENT DE PROTECTION INDIVIDUELLE

Casque de protection - Charlotte - Lunette de protection - Verre de lunette de soudure - Cagoule de soudure - Casque et bouchon anti bruit - Masque chimique - Masque respiratoire - Filtre jetable - Gant de travail - Imperméable - Veste de survie - Veste de sécurité - Harnais de sécurité - Chaussure de sécurité - Bottes de sécurité.



EQUIPEMENT DE MANUTENTION

Fourchette, Gerbeur, Transpalette, Diable, Palan, Grue d'atelier, Echelle, Escabot, Rangement, Cône de signalisation, Triangle de signalisation, Bande réfléchissante, Cordage, Câble acier, Chaîne, Chaîne en métal, Chaîne en plastique, Tendeur, Cosse Manille, Roulette, Roulette de portail, Roulette en métal.



OUTILLAGE À MAIN

Clé à main - Pincettes - Ciseaux tôle - Sécateur - Cutter - Tournevis et Embout - Rouleaux de peinture - Pinceaux - Marteaux - Scie à bois / à métaux - Ciseaux menuisier - Rabot - Vastringue - Pistolet silicone / à rivet / à graisse - Pistolet à peinture - Brosse métallique - Limes - Machine coupe carreaux - Coupe vitre - Coupe cuivre.



OUTILLAGE DE MESURE

Niveaux - Niveaux à Eau - Fil à plomb - Règle Aluminium - Mètre à mesurer - Pied à coulisse - Décimètre - Équerre menuisier - Équerre maçon - Craie à tracer.



OUTILLAGE DE CONSTRUCTION

Brouettes - Pelles - Pioches - Râteaux - Burins - Arraches clous - Truelles - Taloches - Règles alu - Grattoirs - Raclours - Marteaux - Cisailles - Tenailles - Cisailles à levier - Tord fer - Poulie - Serre joint maçon - Serre joint mécanique - Nettoyage de chantier (Raclette, Balais cantonnier Balai paille) - Étau



OUTILLAGE AGRICOLE

Daba - Daba à fourche - Fourche - Râteaux - Fossiles - Machettes - Haches - Sécateur - Ciseaux cacao - Pierre à huile - Limes - Pompe 16L - Pompe diesel.



OUTILLAGE ÉLECTROPORTATIF

Perceuse - visseuse - Marteaux perforateur - Rabots électriques
Scies sauteuses - Scies circulaires - Souffleurs - Ponceuses - Niveaux optique
Niveaux laser - Télémètres laser



MACHINERIE

Pompe de relevage - Pompe immergée - Motopompe - Suppresseur d'eau - Tuyau de refoulement - Compresseur - Raccord de compresseur - Pistolet à peinture - Pistolet à air - Groupe électrogène - Générateur



POSTE À SOUDURE

Poste à soudure MMA - Poste à soudure TIG - Poste à soudure BX - Chargeur batterie - Chalumeau de soudure - Pinces à souder - Fers à souder - Brosse métallique



MATÉRIAUX DE CONSTRUCTION

Truelles mécaniques - Vibreur à béton - Plaques vibrantes - Scie à sol - Règle alu vibrantes - Compacteurs - Bétonnières - Dumpers - Piloneuses métalliques - Étais mécaniques - Échafaudages - Contreplaqué bakélite - Tiges de coffrage - Serres joints maçon - Groupes électrogènes

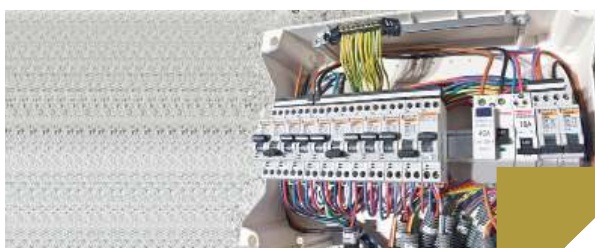

ÉLECTRICITÉ

DPN + régulateurs de tension - Coffrets chemins - Dominos
Goulottes plastiques - Projecteurs LED - Projecteurs LED détecteurs de mouvement - Lampes LED - Lampes murales - Torches pliante - Stabilisateurs
Multiprises - Enrouleurs de câble - Multimètres digital - Scotch électricien
Starters de néon



BOULONNERIE / VISSERIE

Tiges filetées - Boulons allènes - Boulons carrosseries - Boulons fraisés
 Boulons mécanique - Boulons poêliers - Boulons tirefond - Écrous - Vis Parker
 - Pointes acier - Pointes semences - Pointes à tôle - Punaises - Vis



CHIMIE DU BATIMENT

Huile de frein - Huile de machine - Dégrissant dt-40 - Peinture spray



CONSOMMABLE

Huile de frein - Huile de machine - Dégrissant dt-40 - Peinture spray -
 Disques à couper - Disque à meuler métal - Disques diamants - Disques
 abrasifs - Rouleaux abrasifs - Papiers abrasifs - Mèches à béton - Mèches à
 bois - Lames de coupe tuyaux - Lames de rabot - Lames de scie ultra -
 Attaches noires / blanches – Scotchs

NOS MARQUES

DETO
LA MARQUE DU PRO

DETO PLUS
LA MARQUE DU PRO

Boscaro

BOSCH

EKO Maxx
POWER TOOLS

CROSSLANDER

KLINGSPOR

Robisan

KOFRA

Quilosa
PROFESSIONAL

Secur+

officine IORI

SIRL
GROUP

safetoe
TOP QUALITY SINCE 1984

MASALTA

AR BLUE CLEAN

EQUIPEMENT DE PROTECTION INDIVIDUELLE

Les équipements de protection individuelle doivent :

ASSURER UNE PROTECTION EFFICACE

Les équipements de protection individuelle doivent autant que possible protéger contre les risques susceptibles de menacer la sécurité et la santé de l'utilisateur.

ETRE CONFORTABLES

La conception et le poids doivent être adaptés à l'anatomie de l'utilisateur et perturber le moins possible les échanges de chaleur et de liquides.

ETRE D'UN ENTRETIEN FACILE.

Les équipements de protection individuelle doivent être hygiéniques et faciles à entretenir. Il ne peut y avoir de transmissions des équipements de protection individuelle parmi les membres du personnel sans nettoyage et désinfection préalable et approfondis. En outre, des informations doivent être communiquées par le fabricant concernant le nettoyage.

ÊTRE ACCEPTÉ PAR LES TRAVAILLEURS

Ceci est un élément-clé. En effet, il vaut mieux disposer d'un équipement de protection individuelle qui protège, et qui sera porté durant toute la période de l'exposition au risque.



SOMMAIRE



Casques de protection



Charlottes



Lunettes de protection



Verres de lunettes de soudure



Cagoules de soudure



Casques et bouchons anti-bruit



Masques chimiques



Masques respiratoire



Filtres jetables



Gants de travail



Imperméables



Vestes de survie



Vestes de sécurité



Harnais de sécurité



Chaussures de sécurité



Bottes de sécurité

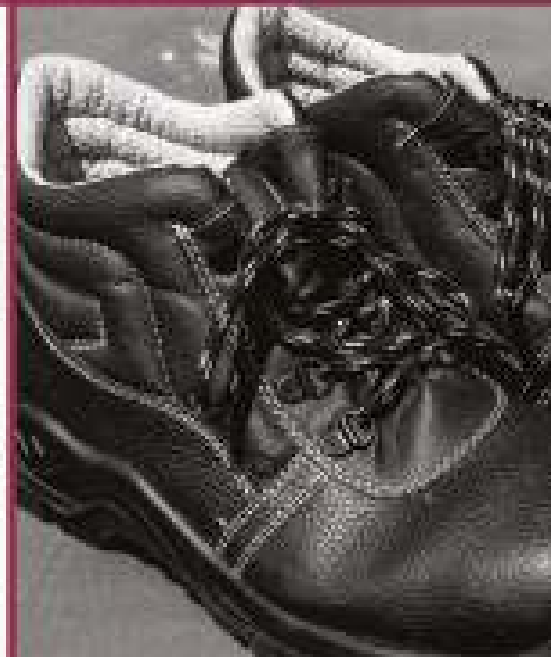

TOUT SAVOIR SUR LES NORMES DE SÉCURITÉ



- Le marquage CE atteste que les produits ont subi des contrôles/analyses permettant d'assurer leurs conformités à des normes européennes.

EN 149

- La norme EN-149 spécifie les caractéristiques minimales à exiger des demi-masques filtrants utilisés comme appareils de protection respiratoire contre les particules. Elle contient des essais de laboratoire et des essais pratique de performance pour assurer la conformité avec les exigences ci-dessous :
 - Résistance aux chocs
 - Résistance aux produits de nettoyage et de désinfection
 - Résistance à la flamme
 - résistance respiratoire

FFP1

- Protection contre les particules solides grossières sans toxicité spécifique et les brouillards dont la phase liquide est l'eau ou l'huile. Ne pas utiliser contre les substances cancérigènes radioactives, aérobiologiques et les enzymes.

Ex : coton, graphite, hydroxyde de sodium, carbonate de calcium, kaolin, ciment, cellulose, foin....

FFP2

- Protection contre les aérosols solides et/ou liquides indiqués comme dangereux ou irritants. Contre les poussières toxiques, fumées et brouillards dont la phase liquide est l'eau ou l'huile.

Ex : bois tendres, métaux, résine...

FFP3

- Protection contre les aérosols solides et/ou liquides toxiques. Contre toutes les poussières, fumées et brouillards dont la phase liquide est l'eau ou l'huile.

Ex : bois durs, céramique, laine de roche, cadmium, chrome...

EN 397

- La norme EN 397 est la norme que doit respecter tous les casques de sécurité à usage professionnel. Elle possède un certain nombre d'exigences relatives à la protection de la tête que tout casque doit respecter :
 - il doit pouvoir absorber les chocs jusqu'à 5 kN (1 daN ≈ 1 kg ; 1 kN ≈ 100 kg)
 - il doit être résistant à la perforation d'une masse pouvant atteindre 3 kg ;
 - il doit être résistant aux flammes ;
 - il doit être protégé face au vieillissement artificiel ;
 - sa jugulaire doit savoir résister à une force de 25 daN ;
 - et d'autres exigences relatives à l'ancrage et à la largeur de la jugulaire, à la surface d'aération, à la hauteur de port du casque ainsi qu'aux matériaux servant à sa construction.

EN 140

- Elle spécifie les caractéristiques minimales à exiger des demi-masques et quarts de masques destinés à être utilisés avec les appareils de protection respiratoire. Elle contient des essais de laboratoire et des essais pratique de performance pour assurer la conformité avec les spécifications ci-dessous :
 - résistance aux chocs
 - résistance aux produits de nettoyage et de désinfection
 - résistance à la flamme
 - résistance respiratoire

EN 141

- La norme EN 141 définit l'utilisation des filtres anti gaz / vapeurs selon la nature des gaz / vapeurs à filtrer classée par une lettre et un code couleur

Type de filtration	Code couleur	Type de protection
Type A		Contre les gaz et vapeurs organiques dont le point d'ébullition est > à 65°C (solvants et hydrocarbures)
Type AX		Gaz et vapeurs organiques dont le point d'ébullition est < à 65°C
Type B		Gaz et vapeurs inorganiques sauf l'oxyde de carbone.
Type E		Contre le dioxyde de soufre et certains gaz et vapeurs acides.
Type K		Contre l'ammoniac et certains dérivés aminés.

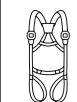

EN 143

- La norme EN 143 définit les exigences en terme de pénétration et de résistance respiratoire des filtres à particules qui équipent les demi-masques et masques complets.

Type de filtration	Type de protection
P1 (FFP1)	Pour protéger des particules solides grossières sans toxicité spécifique (carbonate de calcium)
P2(FFP2)	Contre les aérosols et /ou liquides indiqués dangereux ou irritants(silice, carbonate de sodium)
P3(FFP3)	Contre les aérosols et /ou liquides toxiques (béryllium - particules radioactives)

EN 352

- Les normes EN352-1 et EN352-2 traitent des exigences de sécurité et essais de protection contre le bruit, respectivement pour les serres-tête et les bouchons d'oreilles.

EN 352-2

La norme impose à l'employeur de limiter l'exposition des salariés à 87 dB(A) en tenant compte du port des protections auditives.

EN 166

- La norme EN 166 s'applique à tous types de protecteurs individuels de l'œil pouvant être utilisés pour protéger l'œil d'un danger pouvant l'endommager ou altérer la vision.
Ceci à l'exception des rayonnements d'origine nucléaire, des rayons X, des émissions laser et des rayonnements infrarouges.

EN 169

- La norme EN 169 donne les numéros d'échelon et les spécifications de transmission des filtres destinés à assurer la protection d'opérateurs effectuant les travaux concernant le soudage, le soudobrasage, le gougeage à l'arc et le coupage au jet de plasma.

EN 170

- La présente Norme européenne spécifie les numéros d'échelon et les exigences relatives au facteur de transmission des filtres de protection contre le rayonnement ultraviolet.

EN 172

- La norme EN172 détaille les spécifications relatives aux facteurs de transmission des filtres contre les rayonnements solaires.

EN 175

- La norme EN175 spécifie les exigences de sécurité et méthodes d'essai relatives aux équipements de protection individuelle utilisés pour protéger les yeux et le visage de l'opérateur contre les rayonnements optiques nocifs et contre les autres risques spécifiques dus aux procédés usuels de soudage, de découpe ou autres techniques connexes.

La présente norme spécifie la protection, y compris les aspects ergonomiques, contre les risques ou dangers de différentes natures : radiation, inflammabilité, risques mécaniques, électriques.

EN 812 : A1

- La norme EN 812:A1 concerne les casquettes antichoc (anti-scalp) d'usage courant.

Elles sont utilisées dans l'industrie pour protéger la tête lorsqu'elle heurte des objets durs et statiques qui peuvent assommer ou provoquer des lacérations et blessures superficielles au porteur. Elles sont essentiellement destinées à des utilisations en intérieur mais peuvent être également utilisées à l'extérieur pour certains métiers.

Une casquette anti-heurt n'est pas destinée à protéger des effets de la chute d'objets et ne doit en aucun cas se substituer à un casque de protection pour l'industrie pour cette application selon la norme EN 397.



CASQUE DE PROTECTION

Le casque de protection pour l'industrie, appelé aussi casque de sécurité ou casque de chantier, est un type de casque utilisé principalement sur les chantiers et autres zones de travail dangereuses pour, protéger la tête du porteur contre les blessures occasionnées par la chute d'objets, les impacts avec d'autres objets, les débris.



CASQUE DE PROTECTION PE



Description

- Casque de protection en PE indispensable lors de gros travaux. Disponible en différents coloris. Fourni avec son jugulaire. Répond aux normes en vigueur, notamment EN397 et CE. Dispose d'un réglage par serre tête. Possède 6 points de fixation.

Référence	Dimension	Couleur		
CASQUE8111O	28 cm	Orange	1	30
CASQUE8111R	28 cm	Rouge	1	30
CASQUE8111Y	28 cm	Jaune	1	30
CASQUE8111W	28 cm	Blanc	1	30
CASQUE8111B	28 cm	Bleu	1	30
CASQUE8111G	28 cm	Vert	1	30

CASQUE DE PROTECTION PE



Description

- Casque de protection en PE avec aération indispensable lors de gros travaux. Disponible en différents coloris. Fourni avec son jugulaire. Répond aux normes en vigueur, notamment EN397 et CE. Dispose d'un réglage par serre tête. Possède 6 points de fixation.

Référence	Dimension	Couleur		
CASQUE1113O	28 cm	Orange	1	30
CASQUE1113B	28 cm	Bleu	1	30
CASQUE1113Y	28 cm	Jaune	1	30
CASQUE1113W	28 cm	Blanc	1	30
CASQUE1113G	28 cm	Vert	1	30

CASQUE DE PROTECTION HDPE



Description

- Casque de protection en HDPE ultra résistant. Indispensable lors de gros travaux. Disponible en différents coloris. Fourni avec son jugulaire. Répond aux normes en vigueur, notamment EN397 et CE. Réglage par molette. Possède 8 points de fixation et une aération latérale sur les cotés.

Référence	Dimension	Couleurs		
CASQUE8147Y	28 cm	Jaune	1	36
CASQUE8153O	28 cm	Orange	1	36
CASQUE8146W	28 cm	Blanc	1	36
CASQUE8141B	28 cm	Bleu	1	36

CASQUE DE PROTECTION ABS



Description

- Casque de protection en ABS ultra résistant. Indispensable lors de gros travaux. Disponible en différents coloris et fourni avec son jugulaire. Répond aux normes en vigueur, notamment EN397 et CE. Réglage par molette. Possède 8 points de fixation et une aération latérale sur les cotés.

Référence	Dimension	Couleur		
CASQUE8152W	28 cm	Blanc	1	20
CASQUE8156O	28 cm	Orange	1	20
CASQUE8157Y	28 cm	Jaune	1	20
CASQUE8158B	28 cm	Bleu	1	20

CASQUE DE PROTECTION ANTI-HEURTS

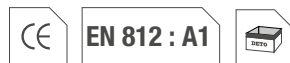

Description

- Casquette anti-heurts avec bande anti-sueur. Ajustement unique, système de ventilation de 12 points, liserés réfléchissants. Répond aux normes en vigueur, notamment EN812:A1 et CE.

Référence	Dimension	Couleur		
CASQUETTE8163	28 cm	Noir/Orange	1	30
CASQUETTE001	28 cm	Bleu	1	30



CASQUE FACE HDPE CLAIRE



Description

- Casque de protection en HDPE ultra résistant avec visière intégrée. Répond aux normes en vigueur, notamment EN397, EN166 et CE.
Ce casque possède 4 points de fixation.
Sa visière renforcée résiste aux substances chimiques et aux impacts de chantier.
Fourni avec son jugulaire.

Référence	Dimension		
CASQUE8112	8 "	1	20



VISIÈRE DE PROTECTION



Description

- Visière de protection transparente jaune avec Serre-tête réglable. Visière relevable, léger et écran remplaçable.

Référence	Dimension		
CASQUE2907	30.5X19 cm		



VISIÈRE DE PROTECTION



Description

- Visière de protection transparente jaune avec Serre-tête réglable. Visière relevable, léger et écran remplaçable.

Référence	Dimension		
VISIÈRE	30.5X19 cm		



CHARLOTTE



Description

- Charlotte de tête jetable, disponible en 18 pouces et 21 pouces. Idéale pour une utilisation dans les milieux alimentaires. Contient 100 pcs / Boite et 2000 pcs / Carton.

Référence	Dimension		
CHARLOTTE8161	18 "	100	2000
CHARLOTTE8162	21 "	100	2000



CONNAITRE LES DIFFÉRENTES PARTIES D'UN CASQUE DE PROTECTION

Un casque de sécurité se compose de la calotte et de l'amortissement. Ces deux éléments sont complémentaires et ils nécessitent une vérification et un entretien régulier.

La calotte, à la fois rigide et légère, est conçue pour protéger le travailleur contre la chute d'objets en faisant dévier ceux-ci. Son entretien est indispensable.

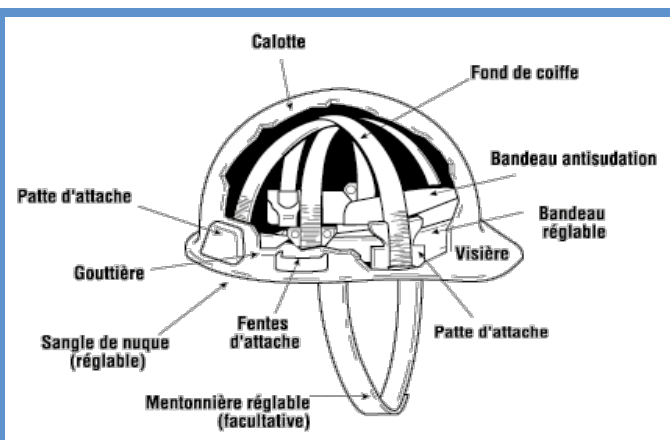



LUNETTES DE PROTECTION

Les lunettes de protection sont faites d'un matériau résistant aux chocs, aux éclaboussures ou à la pression. Elles sont utilisées dans les laboratoires de chimie, en divers travaux comme la menuiserie et la soudure, ainsi que dans certains sports comme le ski. Elles peuvent être transparentes, colorées, et comporter ou non une correction de la vision.

LUNETTE PROTECTION



Description

- Lunette de protection avec aération latérale. Répond parfaitement aux normes actuelles en vigueur, notamment EN166 et anti-UV. Idéal pour la protection contre les éclats ou débris lors des travaux. Disponible en 2 coloris.

Référence	Couleur		
LUNP8142	Transparent	1	200
LUNP8143	Jaune	1	200



LUNETTE PROTECTION



Description

- Lunette de protection standard. Répond parfaitement aux normes actuelles en vigueur, notamment CE, EN166 et anti-UV. Idéal pour la protection contre les éclats ou débris lors des travaux. Disponible en 2 coloris.

Référence	Couleur		
LUNP8144	Transparent	1	200
LUNP8145	Jaune	1	200

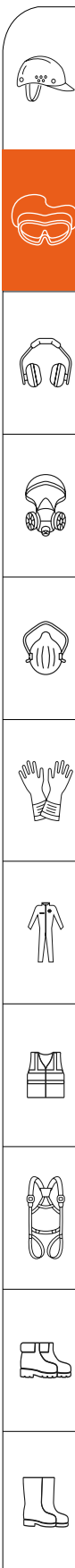

LUNETTE PROTECTION BLISTER

**Description**

- Lunette de protection avec branche modulable. Répond parfaitement aux normes actuelles en vigueur, notamment CE, EN166 et anti-UV. Idéal pour la protection contre les éclats ou débris lors des travaux.

Référence	Couleur		
LUNP8000	Transparent	1	72



LUNETTE PROTECTION

**Description**

- Lunette de protection avec branche noire modulable et plastique pour un meilleur confort. Répond parfaitement aux normes actuelles en vigueur, notamment CE, EN166 et anti-UV. Idéal pour la protection contre les éclats ou débris lors des travaux.

Référence	Couleur		
LUNP8002	Transparent	1	72



LUNETTE PROTECTION

**Description**

- Lunette de protection Transparente. Répond parfaitement aux normes actuelles en vigueur, notamment CE, EN166 et anti-UV. Idéal pour la protection contre les éclats ou débris lors des travaux.

Référence	Couleur		
LUNP8134	Transparent	1	180



LUNETTE PROTECTION ANTIBUÉE



Description

- Lunette de protection anti buée. Branche modulable et une aération latérale. Répond parfaitement aux normes actuelles en vigueur, notamment EN166 et CE. Idéal contre l'exposition à la poussière, aux projections liquides et chimiques ainsi que les impacts. Disponible en 2 coloris.

Référence	Couleur		
LUNP8138	Transparent	1	100
LUNP8139	Bleu	1	100



EN 166



LUNETTE PROTECTION ANTIBUÉE



EN 166



Description

- Lunette de protection antibuée. Branche modulable et une aération latérale. Répond parfaitement aux normes actuelles en vigueur, notamment EN166 et CE. Idéal contre l'exposition à la poussière, aux projections liquides et chimiques ainsi que les impacts.

Référence	Couleur		
LUNT8111	Transparent	1	200

LUNETTE PROTECTION



EN 166

EN 169

EN 175



Description

- Lunette de protection pour soudeur avec serrage ajustable et parfaite adaptation aux contours du visage. Véritable 2 en 1, la lunette P0825 vous assure à la fois une protection pour soudeur grâce à sa face relevable et une protection contre les éclats et la buée. Répond parfaitement aux normes actuelles en vigueur, notamment EN166, EN169, EN175 et CE.

Référence	Couleur		
LUNP0825	Transparent	1	100

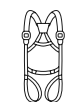

LUNETTE DE SOUDURE



Description

- Lunette de protection pour soudeur avec serrage élastique. Teinture de verre du niveau 5, oculaire remplaçable Répond parfaitement aux normes actuelles en vigueur, notamment EN166, EN175 et CE. Idéal pour la soudure et contre la poussière.

Référence	Couleur		
LUNP2537	Noir	1	300
LUNP8006	Noir	1	300



LUNETTE DE SOUDURE



Description

- Lunette de protection pour soudeur avec vis modulable, pour gérer l'intensité du maintien de la vitre. Répond parfaitement aux normes actuelles en vigueur, notamment EN166, EN170, EN172.

Référence	Couleur		
LUNT8010	Beige	1	100



LUNETTE DE SOUDURE



Description

- Lunette de protection pour soudeur. Teinture de verre du niveau 5. Répond parfaitement aux normes actuelles en vigueur, notamment EN166 et CE.

Référence	Couleur		
LUNP8149	Noir	1	240



VERRE DE LUNETTE DE SOUDURE



Description

- Verre de remplacement pour lunette de soudeur
Forme rectangulaire

Référence	Couleur		
VERRE2538	Noir	1	2000
VERRE8133	Noir	1	1000



VERRE DE LUNETTE DE SOUDURE



Description

- Verre de remplacement pour lunette de soudure
Forme circulaire

Référence	Dimension		
VERRE8136	5 "	1	10
VERRE8137	6 "	1	10



CAGOLE DE SOUDURE



Description

- Masque de soudure équipé d'un serre tête à molette réglable et d'une visière, qui permet d'avoir une bonne vision en dehors des opérations de soudure.
Répond parfaitement aux normes actuelles en vigueur, notamment EN166, EN175 et CE.

Référence	Désignation		
CASQUE2902	100 G	1	25



CAGOLE DE SOUDURE



Description

- Masque de soudure tenu à main, en polypropylène.
Un standard dans le monde de la soudure.
Permet d'être protégé tout en pouvant retirer le masque entre chaque soudure.

Référence	Désignation		
CASQUE9001	AC manche	1	50



CAGOLE DE SOUDURE



Description

- La cagoule de soudeur est adaptée aux travaux de soudage et meulage. Elle est le compromis idéal entre sécurité, protection et confort. Disponible avec un filtre auto-obscurecissant à teinte variable, elle répond à toutes les exigences d'une protection soudage performante et polyvalente.

Référence	Désignation	
CASQUE2908	Molette	1

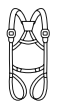



PROTECTION AUDITIVE

La protection auditive a pour rôle la réduction du niveau sonore perçu à l'oreille soit dans le but de protéger contre les risques de surdité soit pour améliorer le confort. Un casque anti bruit est un casque dont le but essentiel est la réduction de l'intensité du bruit perçu, dans une situation de travail.

CASQUE ANTI BRUIT



Description

► Casque anti bruit avec serre tête en fer, pour une meilleure durabilité, composé de 2 coquilles orange. Les coquilles sont munies d'oreillettes de couleurs noires, pouvant supporter jusqu'à 27 décibels Répond parfaitement aux normes en vigueur.

Référence	Décibel		
CASQUE1113	27 DB	1	40

CASQUE ANTI BRUIT



Description

► Casque anti bruit avec serre tête en plastique noir, composé de 2 coquilles rouges reliées. Serre tête réglable par translation des coquilles. Répond parfaitement aux normes en vigueur, et supporte jusqu'à 27 décibels.

Référence	Décibel		
CASQUE0972	27 DB	1	24
CASQUE0881	27 DB	1	50

BOUCHE OREILLE



Description

► Bouchons en mousse à forme conique, qui s'adapte à tous les conduits auditifs. Conseillé pour une utilisation à usage unique. Répond parfaitement aux normes en vigueur, et supporte jusqu'à 27 décibels.

Référence	Décibel		
OR1055	33 DB	100	4000

BOUCHE OREILLE



Description

► Bouchons d'oreilles en TPE réutilisable de couleur orange. Fournis avec sa cordelette. Répond parfaitement aux normes en vigueur, et protège contre 30 décibels.

Référence	Décibel		
OR1112	30 DB	50	3000



MASQUE DE PROTECTION

Un masque de protection est un dispositif destiné à protéger l'utilisateur de l'inhalation de poussières nocives, d'agents pathogènes, fumées, vapeurs, ou de gaz.

MASQUE CHIMIQUE



Description

- Demi-masque respiratoire réutilisable, fourni avec cartouche de type A (gaz et vapeur organique). Disponible avec une (01) ou deux (02) valves. Répond parfaitement aux normes en vigueur, à savoir CE et EN140. Idéal pour la protection contre les vapeurs organiques et risques chimiques.

Référence	Composition		
MASK0961	1 Valve	1	48
MASK0962	2 Valves	1	48

LUNETTE + CACHEZ NEZ SUR BLISTER



Description

- Jeu de lunette + cache nez. Fourni avec une lunette anti-tuée avec serre tête ajustable et d'un masque respiratoire à deux valves, utilisable lors de contact avec la peinture ou avec de la vapeur organique de faible intensité.

Référence	Composition		
LUNCN2903	2 Valves	1	25

MASQUE À GAZ



Description

- Demi-masque respiratoire réutilisable, fourni avec sa cartouche. Dispose d'un serre tête ajustable pour un meilleur confort et d'une corde de maintien en cas de non utilisation. Sa cartouche dispose d'un filtrage qui permet une meilleure résistance aux chocs Répond parfaitement aux normes en vigueur, à savoir CE et EN140.

Référence	Couleur		
MASK9110	Gris	1	48

MASQUE À GAZ

DETOPLUS



Description

- Demi-masque respiratoire réutilisable, fourni avec ses deux cartouches.
Possède un serre tête réglable ainsi qu'une corde de maintien.
Répond parfaitement aux normes en vigueur, à savoir CE et EN140.
Les cartouches fournis sont de catégories A1 et B1.

Référence	Filter		
MASK9115	B1	1	30
MASK9117	A1	1	30
MASK9116	B1	1	30



MASQUE À GAZ

DETOPLUS



Description

- Masque respiratoire réutilisable, sans cartouche.
Dispose d'un serre tête ajustable pour un meilleur confort et d'une corde de maintien en cas de non utilisation. Sa cartouche dispose d'un filtrage qui permet une meilleure résistance aux chocs. Répond parfaitement aux normes en vigueur, à savoir CE et EN140.

Référence	Valve		
MASK2906	1	1	30



MASQUE À GAZ

DETOPLUS



Description

- Masque respiratoire réutilisable, fourni avec sa cartouche.
Dispose d'un serre tête ajustable pour un meilleur confort et d'une corde de maintien en cas de non utilisation. Sa cartouche dispose d'un filtrage qui permet une meilleure résistance aux chocs. Répond parfaitement aux normes en vigueur, à savoir CE et EN140.

Référence	Valve		
MASK2905	1	1	30



RECHARGE/ CARTOUCHE FILTRE A GAZ



Description

- Cartouche de recharge pour masque à gaz 9110 et 0961

Référence	Couleur		
CART9112	Jaune	1	200
CART9114	Noir	1	200



MASQUE BLEU



Description

- Masque anti-poussière sur support plastique. Réutilisable.

Référence	Qualité		
MASK0802	Simple	1	200
MASK0953	Renforcé	1	150



MASQUE VISAGE



Description

- Masque chirurgical vert, de type 1, vendu par boîte de 50 pcs. Sa forme anatomique épouse parfaitement la forme du nez et du visage.

Référence	Nbre de plis		
MASK0795	3 Plis	1	40





MASQUE RECTANGULAIRE

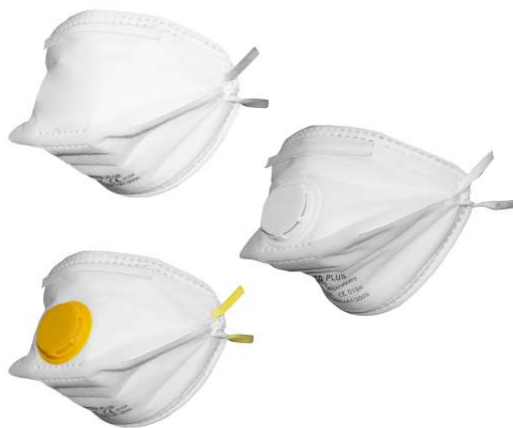

Description

- Masque respiratoire rectangulaire avec ou sans valve blanche ou jaune en FFP1 ou 2.
Sa forme rectangulaire permet un pliage à plat pour un rangement optimal.
Banette nasale souple et pré formée pour un confort optimal.
Vendu par boîte de 10 pcs ou 20 pcs.
Répond parfaitement aux normes en vigueur.

Référence	Valve	Norme	Couleur		
MASK0798	Sans	-	Simple	20	400
MASK0799	Avec	FFP1	Blanc	20	200
MASK9125	Avec	FFP2	Jaune	10	200



EN 149



MASQUE RESPIRATOIRE



Description

- Masque respiratoire ovale avec valve blanche ou jaune en FFP1 ou FFP2 Banette nasale souple et pré formée pour un confort optimal.
Vendu par boîte de 10 pcs ou 20 pcs.
Facile à mettre en place avec ses élastiques
Vendu par boîte de 10 ou 20 pcs
Répond parfaitement aux normes en vigueur.

Référence	Norme	Couleur		
MASK912	FFP2	Jaune	20	200



EN 149



MASQUE ANTI-POUSSIÈRES



Description

- Masque respiratoire ovale gris avec valve blanche en FFP2. Sa couleur ainsi que son tissu réduisent l'exposition poussiè-re.
- Banette nasale souple et pré formée pour plus de confort.
- Vendu par boîte de 20 pcs.
- Répond parfaitement aux normes en vigueur.

Référence	Norme		
MASK0952-200	FFP2	20	200



EN 149

FFP2

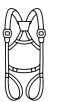

MASQUE BLANC JETABLE



Description

- Masque à poussière jetable, disponible en 160, 180, 220 ou 240 grammes.
- Vendu par boîte de 50 pcs.

Référence	Poids		
MASK0801	160 Gr	1	20
MASK0794	180 Gr	1	20
MASK0803	220 Gr	1	20
MASK0791	220 Gr	1	20
MASK0804	240 Gr	1	20





GANTS DE PROTECTION

Les gants de travail constituent un équipement de protection individuelle: indispensable pour de nombreuses activités, le port des gants est obligatoire pour certains travaux. Les gants de protection vous éviteront de nombreux risques. C'est pour cela que nous vous proposons tous types de gant, par rapport à votre activité.

GANTS DE MANIPULATION FINE



Description

- Gant de manipulation fine tricoté en nylon et enduit en nitrile. Offre un excellent ajustement pour une manipulation de précision. Possède un niveau 3 de résistance à l'abrasion. Répond parfaitement aux normes et tests en vigueur. Idéal pour une utilisation en milieu mécanique.

Référence	Dimension		
GANT6610	10 "	1 DZ	10 DZ

GANTS DE MANIPULATION FINE



Description

- Gant de manipulation fine anti-dérapant tricoté en nylon et enduit en nitrile. Offre un excellent ajustement pour une manipulation de précision. Possède un niveau 4 de résistance à l'abrasion et un niveau 2 contre la déchirure. Répond parfaitement aux normes et tests en vigueur. Idéal pour une utilisation en milieu mécanique.

Référence	Toile		
GANT6131	10 "	1 DZ	10 DZ
GANT2523-120	10 "	1	120

GANT DE TRAVAIL



Description

- Gant de manipulation fine tricoté en nylon et enduit en nitrile. Offre un excellent ajustement pour une manipulation de précision. Possède un niveau 4 de résistance à l'abrasion et un niveau 2 contre la déchirure. Répond parfaitement aux normes et tests en vigueur. Idéal pour une utilisation en milieu mécanique.

Référence	Dimension		
GANT6611	10 "	1	120

GANT ANTI-COUPURE

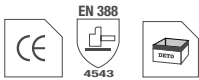

Description

- Gant de manipulation fine anti-coupure de niveau 5. Offre un excellent ajustement pour une manipulation de précision. Possède un niveau 5 de résistance à l'abrasion, un niveau 4 contre la déchirure et un niveau 3 contre la perforation Répond parfaitement aux normes et tests en vigueur.

Référence	Taille		
GANT0612	10 "	1	120

GANT CUIR BOVIN

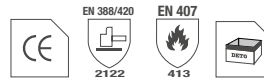

Description

- Gant en cuir, fleur de bovin blanc. Offre un très bon confort, une bonne dextérité ainsi qu'une bonne protection des mains. Idéal pour une utilisation dans le domaine agricole et de la manutention. Répond parfaitement aux normes et tests en vigueur.

Référence	Taille		
GANT6133	10''	1	120

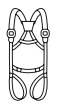

GANT COTON PICO



Description

- Gant coton pico, idéal pour la manipulation simple. Picots bleu anti-dérapage.

Référence	Taille		
GANT6132	10 "	1 DZ	30 DZ

GANTS COTON



Description

- Gant en coton, simple. Idéal pour la manipulation de petites pièces.

Référence	Poids		
GANT2527	650 Gr	1 DZ	30 DZ

GANTS DE MANUTENTION EN CUIR



Description

- Gant de manutention en cuir. Son épaisseur permet une bonne protection de la main. Idéal pour la manipulation d'objets lourds et volumineux. Possède un niveau 4 de résistance à l'abrasion et à l'inflammabilité et un niveau 3 contre la chaleur de convection. Répond parfaitement aux normes et tests en vigueur.

Référence	Taille		
GANT2518	26 cm	1	120

GANTS DE MANUTENTION



Description

- Gant de travail de type docker en cuir bovin et poly coton. Idéal pour les travaux de construction, de manutention et miniers. Son épaisseur offre une bonne protection de la main. Répond parfaitement aux normes et tests en vigueur.

Référence	Taille		
GANT2507R	26 cm	1	120

GANTS DE MANUTENTION

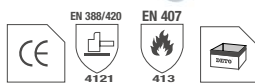

Description

- Gant de manutention en cuir. Son épaisseur et sa longueur permettent une bonne protection de la main. Idéal pour la manipulation d'objets lourds et volumineux. Possède un niveau (4/4) de résistance à l'abrasion et à l'inflammabilité, et un niveau 3 (3/3) contre la chaleur de convection. Répond parfaitement aux normes et tests en vigueur.

Référence	Dimension		
GANT2519	35 cm	1	60

GANT DOCKER



Description

- Gant docker nitrile orange et blanc

Référence	Taille		
GANT2606	L / XL	1	120

GANTS DE MANUTENTION



Description

- ▶ Gant en coton, enduit de nitrile. Idéal pour les travaux de construction, de mécaniques générales et de manutention. Répond parfaitement aux normes et tests en vigueur.

Référence	Dimension		
GANT2581	26 cm	1	120

GANTS DE MANUTENTION



Description

- ▶ Gant en coton, enduit de nitrile. Manche ajustable. Idéal pour les travaux de construction, de mécaniques générales et de manutention. Répond parfaitement aux normes et tests en vigueur.

Référence	Dimension		
GANT2582	26 cm	1	120

GANTS SOUDURE/ANTI CHALEUR



Description

- ▶ Gant anti-chaueur en cuir tout crouté de vachette. Intérieur molletonné en laine. Idéal pour les soudeurs ou les personnes exposées à de fortes températures. Répond parfaitement aux normes et tests en vigueur.

Référence	Dimension		
GANT2523-60	40 cm	1	60

GANT PVC ROUGE



Description

- Gant de protection en PVC rouge, trempé et vulcanisé sur support coton. Idéal pour une utilisation en milieu industriel et chimique. Répond parfaitement aux normes et tests en vigueur.

Référence	Dimension		
GANT2591	26 cm	1 DZ	10 DZ
GANT2511T	26 cm	1 DZ	10 DZ
GANT2524	40 cm	1 DZ	10 DZ
GANT2591	40 cm	1 DZ	10 DZ

GANT LATEX INDUSTRIEL



Description

- Gant en latex industrie de couleur noir. Réutilisable

Référence	Dimension		
GANT6101	32 cm	1	120

GANT EN NITRILE



Description

- Gant en nitrile tout usage noir et bleu. Réutilisable

Référence	Dimension		
GANT2561B	32 cm	1	100
GANT2561BK	30 cm	1	100

GANT LATEX DE MENAGE



Description

- Gant en latex de ménage, disponible en orange et jaune

Référence	Dimension		
GANT2528LO	30 cm	1	240
GANT2528XLO	30 cm	1	240
GANT2528LY	30 cm	1	240
GANT2528XLY	30 cm	1	240



PROTECTION DU CORPS

L'imperméable est un vêtement utilisé pour se protéger de la pluie.

Le manteau ne laisse passer aucune goutte. Les tissus imperméables peuvent affronter sans problème des précipitations abondantes et soutenues

ENSEMBLE IMPERMEABLE



Description

- Complet de pluie, haute visibilité, contre les intempéries grâce à ses bandes retro-réfléchissantes grises. Cousu et soudé à la fois, pour une meilleure résistance. Disponible en jaune et en vert.

Référence	Taille		
IMPER0892Y	L ou XL	1	20
IMPER0892G	L ou XL	1	20
IMPER0892B	L ou XL	1	20
IMPER0892O	L ou XL	1	20



MANTEAU DE PLUIE



Description

- Manteau de pluie, avec bandes retro-réfléchissantes grise. Idéal pour une utilisation sur chantier. Cousu et soudé à la fois, pour une meilleure résistance. Disponible en jaune et en vert.

Référence	Taille	Ccouleur		
IMPER0893Y	L ou XL	Jaune	1	25
IMPER0893G	L ou XL	Verte	1	25



COMBINAISON JETABLE



Description

- Combinaison jetable blanche à fermeture éclair frontale. Capuche, manchettes et chevilles à bordures élastiques.

Référence	Taille	Poids		
COMBIJET8151	XXL	30 G/ m ²	1	50
COMBIJET8152	XXL	30 G/ m ²	1	50



VESTE DE SURVIE ET BOUEE DE SAUVETAGE ORANGE



Description

- Gilet de sauvetage orange avec bandes retro-réfléchissantes grises ou bouée de sauvetage. Idéal pour les personnes travaillant sur les navires ou les structures maritimes.

Référence	Poids max		
VEST6004	90 kg	1	16
VEST6002	110 kg	1	16
VEST6010	15-40 kg	1	16
BOUÉE	150 kg	1	1



VESTE SECURITE JAUNE



Description

- Gilet de sécurité avec bandes retro-réfléchissantes grises. Permet d'améliorer la visibilité de toutes personnes évoluant en bordure de chaussées, en situation dangereuse ou sur un chantier.

Référence	Taille	Bandes		
VEST0902	L ou XL	4	1	100
VEST0905	L ou XL	2	1	100

VESTE SECURITE VERTE



Description

- Gilet de sécurité avec bandes retro-réfléchissantes grises. Permet d'améliorer la visibilité de toutes personnes évoluant en bordure de chaussées, en situation dangereuse ou sur un chantier.

Référence	Taille	Bandes		
VEST0904	L ou XL	4	1	100
VEST0907	L ou XL	2	1	100



VESTE SECURITE ORANGE



Description

- Gilet de sécurité avec bandes retro-réfléchissantes grises. Permet d'améliorer la visibilité de toutes personnes évoluant en bordure de chaussées, en situation dangereuse ou sur un chantier.

Référence	Taille	Bandes		
VEST0903	L ou XL	4	1	100
VEST0906	L ou XL	2	1	100

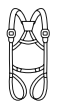

VESTE SECURITE À MESH



Description

- Gilet de sécurité en treillis de couleur orange ou jaune, avec fermeture auto grippant et bandes retro-réfléchissantes de couleurs jaunes. Permet d'améliorer la visibilité de toutes personnes évoluant en bordure de chaussées, en situation dangereuse ou sur chantier.

Référence	Taille	Couleur		
VEST1031	XL	Orange	1	100
VEST1032	XL	Jaune	1	100



T-SHIRT DE SECURITE



Description

- T-shirt de sécurité avec bande reflective orange / jaune

Référence	Taille	Bandes	
T-SHIRT1093O	L ou XL	2	1
T-SHIRT1093Y	L ou XL	2	1



TENUE DE TRAVAIL PREMIUM WATERPROOF



Description

- Tenu de travail haute visibilité en polyester et coton avec bandes réfléchissantes permettant d'améliorer la visibilité de toutes personnes évoluant en bordure de chaussées, en situation dangereuse ou sur chantier. Disponible orange et jaune.

Référence	Taille	Bandes	
TENUE0953O	L ou XL	4	1
TENUE0953Y	L ou XL	4	1

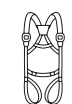

TENUE DE TRAVAIL



Description

- Tenu de travail bleu marrine en polyester et coton pour personnes travaillant dans les domaines d'activité industriel, de la construction, de la manutention, ect.

Référence	Taille	Couleur	
TENUE0971	L / XL / XXL	Bleu roi	1



TENUE DE TRAVAIL



Description

- Tenu de travail bleu marine en polyester et coton pour personnes travaillant dans les domaines d'activité industriel, de la construction, de la manutention, ect.

Référence	Taille	Couleur	
TENUE0961	L / XL / XXL	Gris	1

TENUE DE TRAVAIL



Description

- Tenu de travail bleu marine en polyester et coton pour personnes travaillant dans les domaines d'activité industriel, de la construction, de la manutention, ect.

Référence	Taille	Couleur	
TENUE0971	L / XL / XXL	Bleu roi claire	1

TABLIER DE SOUDEUR



Description

- Tablier de soudure en cuire, pour une protection simple et efficace contre la chaleur élevée, les projections de métal en fusion et les étincelles.

Référence	Dimension	Couleur	
TENUE0981	60x120 cm	Marron	1

HARNAIS AVEC ABSORBEUR



EN 361

Description

- Harnais de sécurité orange avec ceinture de maintien dorsale. Offre un confort optimal et une facilité de réglage. Possède 4 points de maintien. Vendu avec sa double longe/ absorbeur. Répond parfaitement aux normes en vigueur. Vendu avec ou sans longe/ Absorbeur.

Référence	Nbre de points		
ARNET2004	4	1	12

HARNAIS DE SECURITE JAUNE



EN 361

Description

- Harnais de sécurité gris et orange. Possède 2 points d'accroches (dorsal et sternal). Vendu avec sa double longe/ absorbeur. Répond parfaitement aux normes en vigueur. Vendu avec sa longe.

Référence	Nbre de points		
ARNET1067	2	1	12

CORDE / LONGE DE MAINTIEN



Description

- Longe de maintien en polyester. Idéale pour réaliser des travaux en hauteur. La longe est installée autour d'une structure puis est connectée aux points latéraux du harnais. Répond parfaitement aux normes en vigueur.

Référence	Dimension		
ARNET2003	1 m 50	1	24
ARNET2006	1 m 80	1	24



EN 354

25 KN





PROTECTION DES PIEDS

Les chaussures de sécurité sont un équipement de protection individuelle (EPI) conçu pour protéger les pieds des travailleurs contre les risques professionnels tels que les chutes d'objets, l'écrasement, les coupures, les glissades, et l'électrocution.

CHAUSSURE SECURITE LONGUE



Description

- Chaussure de sécurité avec bande fluorescente, en taille haute. Idéal pour une utilisation industrielle ou sur chantier. Offre une protection totale. Sa particularité, sa semelle est cousue et soudée à la fois, ce qui offre une meilleure durabilité.



Référence	Pointure		
CHAUSS8001-38	38	1	10
CHAUSS8001-39	39	1	10
CHAUSS8001-40	40	1	10
CHAUSS8001-41	41	1	10
CHAUSS8001-42	42	1	10
CHAUSS8001-43	43	1	10
CHAUSS8001-44	44	1	10
CHAUSS8001-45	45	1	10



CHAUSSURE SECURITE LONGUE



Description

- Chaussure de sécurité marron en taille haute. Idéal pour une utilisation industrielle ou sur chantier. Offre une protection totale. Sa particularité, sa semelle est cousue et soudée à la fois, ce qui offre une meilleure durabilité.



Référence	Pointure		
CHAUSS8179-41	41	1	10
CHAUSS8179-42	42	1	10
CHAUSS8179-43	43	1	10
CHAUSS8179-44	44	1	10
CHAUSS8179-45	45	1	10



CHAUSSURE SECURITE LONGUE



Description

- Chaussure de sécurité avec bande fluorescente, en taille haute. Idéal pour une utilisation industrielle ou sur chantier. Offre une protection totale. Sa particularité, sa semelle est cousue et soudée à la fois, ce qui offre une meilleure durabilité.

Référence	Pointure		
CHAUSS8027-38	38	1	10
CHAUSS8027-39	39	1	10
CHAUSS8027-40	40	1	10
CHAUSS8027-41	41	1	10
CHAUSS8027-42	42	1	10
CHAUSS8027-43	43	1	10
CHAUSS8027-44	44	1	10
CHAUSS8027-45	45	1	10
CHAUSS8027-46	46	1	10



CHAUSSURE SECURITE LONGUE



Description

- Chaussure de sécurité noir en taille haute. Idéal pour une utilisation industrielle ou sur chantier. Offre une protection totale. Sa particularité, sa semelle est cousue et soudée à la fois, ce qui offre une meilleure durabilité.

Référence	Pointure		
CHAUSS8370-41	40	1	10
CHAUSS8370-42	41	1	10
CHAUSS8370-43	42	1	10
CHAUSS8370-44	43	1	10
CHAUSS8370-45	44	1	10

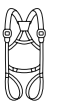

BOTTES DE SÉCURITÉ



Description

- ▶ Botte en PVC noire, avec ou sans coquille. Idéal pour une utilisation en milieu agricole, industriel ou en BTP. Répond parfaitement aux normes en vigueur.

Référence	Pointure	Coquille		
BOTTE6038	40- 45	oui	1	10



BOTTES DE SÉCURITÉ



Description

- ▶ Botte en PVC noire, avec coquille. Idéal pour une utilisation en milieu agricole, industriel ou en BTP. Répond parfaitement aux normes en vigueur.

Référence	Pointure	Coquille		
BOTTE8190	40- 46	Oui	1	10



BOTTES DE PLUIE VERTE



Description

- ▶ Botte de pluie verte en caoutchouc. Idéal pour une utilisation en milieu agricole ou pour lutter contre la pluie et la boue.

Référence	Pointure	Coquille		
BOTTE8100	41- 45	Non	1	12

BOTTES DE PLUIE VERTE



Description

- Botte de pluie verte en caoutchouc. Idéal pour une utilisation en milieu agricole ou pour lutter contre la pluie et la boue.

Référence	Pinture	Coquille		
BOTTE8011-Q	41- 45	Non	1	12

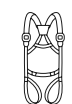

BOTTES DE PLUIE NOIR



Description

- Botte de pluie verte en caoutchouc. Idéal pour une utilisation en milieu agricole ou pour lutter contre la pluie et la boue.

Référence	Pinture	Coquille		
BOTTE8106	42- 45	Non	1	12

BOTTES DE PLUIE DE SÉCURITÉ MINI



Description

- Mini botte en PVC de couleurs noire/Jaune. Possède les mêmes caractéristiques qu'une chaussure de sécurité S3. Idéal pour une utilisation en milieu agricole, industriel ou en BTP.

Référence	Pinture	Coquille		
BOTTE8081	41	Oui	1	10
BOTTE8082	42	Oui	1	10
BOTTE8083	43	Oui	1	10
BOTTE8084	44	Oui	1	10
BOTTE8085	45	Oui	1	10





EQUIPEMENT DE MANUTENTION

La manutention est une pratique utilisée généralement dans les entrepôts, magasin ou usine. Ce terme a évolué et désigne d'autres réalités. La manutention appartient à l'univers de l'industrie et des camions.

À l'origine, la manutention est l'activité qui consiste à déplacer des colis et des palettes à la main. Grâce à l'avancée technologique, il est désormais possible de recourir à des travaux de manutention en utilisant des outils plus efficaces. L'apparition et l'utilisation des appareils de manutention permettent aux entreprises d'améliorer la productivité. L'investissement dans les outils de manutention permet de rentabiliser et de vaincre la concurrence.

C'est dans cette optique de la concurrence que les sociétés investissent dans l'achat d'appareils toujours plus performants. La majorité des usines qui fonctionnent en ayant recours au chargement et déplacement de produits et palettes imposants sont équipées d'engins de manutention et d'une équipe de manutentionnaires qualifiés.





SOMMAIRE



Fourchette / Gerbeur



Transpalette / Diable



Palan / Grue d'atelier



Echelle / Escabot



Rangement



Cone de signalisation



Triangle de signalisation



Bande réfléchive



Cordage



Cable acier / chaîne en métal



Tendeur / Cosse / Manille



Roulette



Roulette de portail



Guide en nylon

ENGINES DE MANUTENTION

La manutention désigne l'action de manipuler, de déplacer des marchandises, des colis ou des documents dans un lieu de production ou de stockage tel un entrepôt, une usine, un magasin, etc.



FOURCHETTE

DETO
LA MARQUE DU PRO



Description

- Chariot élévateur Diesel, compact à contrepoids. Ultra résistant, pour un usage intensif en intérieur comme en extérieur.

Référence	Capacité		
FOURCHETTE	3 Tonnes	1	1





GERBEUR

DETO
LA MARQUE DU PRO



Description

- Gerbeur électrique à conducteur accompagnant. Facilité de manipulation. Hauteur de levage jusqu'à 5 mètres.

Référence	Capacité		
GERBEUR2T	2T	1	1



DUMPER SILLA



Description

- Gerbeur électrique à conducteur accompagnant. Facilité de manipulation. Hauteur de levage jusqu'à 5 mètres.

Référence	Capacité		
DUMPER1200	1200 kg	1	1
DUMPER800	800 Kg	1	1



TRANSPALETTE



Description

- ▶ Transpalette de 2,5 ou 3 tonnes.
Conçue pour transporter de lourdes charges.
Son châssis et ses fourches sont fabriqués en acier.
Idéale pour une utilisation en milieu industriel.

Référence	Capacité		
TRANSPAL0807	3 Tones	1	1
TRANSPAL0806	2.5 Tones	1	1
TRANSPAL0805	2.5 Tones Balance intégrée	1	1
TRANSPAL4010	2.5 Tones	1	1
TRANSPAL4013	2.5 Tones	1	1
TRANSPAL4011	3 Tones	1	1
TRANSPAL4014	3 Tones	1	1

TRANSPALETTE MANUEL A HAUTE LEVEE



Description

- ▶ Transpalette manuel à haute levée. Le déplacement est manuel, la levée est électrique et la descente est manuelle. Sa capacité de charge est de 1 tonne pour une hauteur d'élévation de 800 mm.

Référence	Capacité		
TRANSPAL3041	1 Tonne	1	1



DIABLE EN FER



Description

- ▶ Diable de manutention, pouvant supporter des charges jusqu'à 250 Kg.
Idéal pour déplacer les cartons ou préparer des livraisons.

Référence	Capacité		
DIABLE093	250 Kg	1	1
DIABLE095	200 Kg	1	1
CHAR300	300 Kg	1	1



DIABLE EN ALUMINIUM PLIABLE

DETO
LA MARQUE DU PRO

Description

- Le diable en aluminium est extrêmement maniable, facile à porter et à transporter. Idéal pour les chauffeurs-livreurs. Avantages d'un diable en aluminium. Résistant à la rouille pour une longue durée de vie.

Référence	Capacité		
DIABLE8040	100 Kg	1	1



CHARIOT PLATEFORME AVEC TABLE ELEVATRICE MANUEL

DETO
LA MARQUE DU PRO

Description

- Chariot plateforme en métal avec une table élévatrice manuel de 815x500x50mm , il peut supporter jusqu'à 800 kg.

Référence	Capacité		
CHARIOT3021	350 Kg	1	1
CHARIOT3022	800 Kg	1	1



CHARIOT PLATEFORME

DETO
LA MARQUE DU PRO

Description

- Chariot de manutention, pouvant supporter des charges jusqu'à 900 Kg.

Référence	Capacité		
CHARIOT0099	250 Kg (Pliable)	1	1
CHARIOT0096	450 Kg	1	1
CHARIOT0097	900 Kg	1	1
CHARIOT3003	300 Kg(Pliable)	1	1



PALAN MANUEL



Description

- Le palan manuel à levier à chaîne est utilisé pour lever, tirer ou arimer des charges
Utilisation multiple, ex : atelier / maison / domaine forestier et agricole / chantier etc.
Facilité d'emploi en toute sécurité

Référence	Capacité	Ctrl supoids		
PALANT6004	3 T x 5 m	Non	1	1
PALANT6006	1,5 T x 5 m	Non	1	1
PALANT6007	1,5 T x 1,5 m	Non	1	1
PALANT6008	3 T x 1,5 m	Non	1	1
PALANT6009	1,5 T x 1,5 m	Oui	1	1
PALANT6010	3 T x 1,5 m	Oui	1	1



PALAN ÉLECTRIQUE



Description

- Ce palan électrique de levage est conçu pour le levage et le déplacement d'applications lourdes. La construction en acier et le moteur en cuivre pur le rendent durable et très efficace. C'est un outil de manutention idéal pour les usines, les quais, les entrepôts, le levage de marchandises, les chantiers de construction et autres lieux.

Référence	Capacité	Puissance	
PALANTELEC0402	600 Kg	1200 w	1



GRUE D'ATELIER



Description

- Grue d'atelier pivotante, supportant des charges jusqu'à 2 tonnes. Selon la position du levier, le calibrage du poids est possible.
Idéal pour une utilisation dans les garages et ateliers.

Référence	Capacité		
PALANT4005	2T	1	1





ÉCHELLE ET ESCABOT

Une échelle est un dispositif ou un outil permettant de se déplacer, généralement verticalement et/ou de se tenir debout en hauteur. Elle est composée de barreaux, échelons ou traverses reliant deux montants.

ECHELLE ALU

DETO
LE MEILLEUR DU PRO



Description

► Echelle en aluminium coulissante en 2 ou 3 fois. Idéal pour les travaux en hauteur. Usage domestique ou professionnel.

Référence	Longueur		
ECH8371	2 x 8	1	1
ECH8381	3 x 7	1	1
ECH8382	3 x 8	1	1
ECH8385	3 x 10	1	1
ECH8384	3 x 11	1	1
ECH8386	3 x 12	1	1
ECH8387	3 x 13	1	1
ECH8388	3 x 14	1	1



ESCABOT

DETO
LE MEILLEUR DU PRO



Description

► Escabot pliable de 4 à 9 marches. Idéal pour un usage domestique ou professionnel.

Référence	Hauteur Marche	Nbre marche		
ESCAB8383	0,60 m	3	1	1
ESCAB8384	0,75 m	4	1	1
ESCAB8385	0,90 m	5	1	1
ESCAB8386	1,05 m	6	1	1
ESCAB8387	1,20 m	7	1	1
ESCAB8388	1,55 m	8	1	1
ESCAB8389	1,75 m	9	1	1



ECHELLE MULTIFONCTION



Description

- Echelle multi-fonction, idéal pour des travaux en intérieur ou extérieur.
Sa fonction pliante lui permet d'adopter différentes positions. Peut être même servie comme plateforme de travail.

Référence	Longuer	Nbr marche		
ECH8363	3,2 m	11	1	1
ECH8364	3,8 m	13	1	1
ECH8365	4,4 m	15	1	1



ECHELLE ALU TÉLÉSCOPIQUE

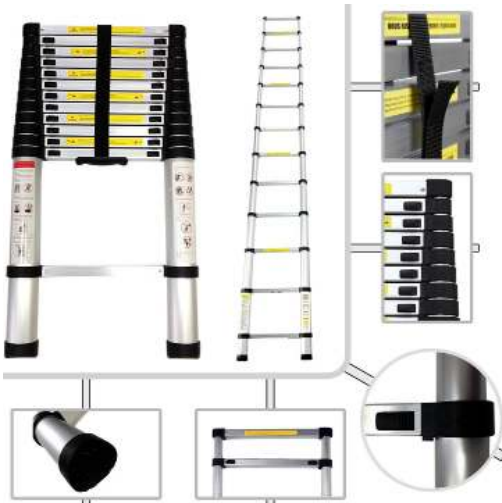

Description

- Avec les échelles aluminium télescopiques, opter pour une facilité d'utilisation et de rangement/transport. Idéal pour une utilisation domestique ou professionnel.

Référence	Longuer	Nbr marche		
ECH8373	3,2 m	11	1	1
ECH8374	3,8 m	13	1	1
ECH8375	4,4 m	15	1	1



ECHAFFAUDAGE



Description

- Ces échafaudages sont adéquat pour poncer et peindre un mure, refaire des joints ou entretenir la façade en bois d'une maison. Ils permettent de travailler en sécurité.

Référence	Dimension		
ECHAFOO101	3000x1450x910 mm	1	1
ECHAF00100	3510x1830x730 mm	1	1
ECHAF/MOD	1,95m à 10,40m	1	1





RANGEMENT

Parfait contrôle des stocks. Adaptable à tout type de charges lourdes et/ou volumineuses. Peut se combiner avec un rayonnage picking. Cette solution de stockage avec ses nombreux accessoires disponibles est adaptée à votre surface et au nombre de palettes à stocker.

RACK DÉPÔT



Description

- Racle de dépôt ajustable et modifiable. Disponible en différentes dimensions.
- Vendu par jeu qui contient :
 - 6 pieds bleu
 - 12 bannes de soutien orange
 - 18 plateaux

Référence	Dimension		
ETAG280X80	280 x 80 mm	1	1
ETAG280X120	280 x 120 mm	1	1



ÉTAGÈRE DE RANGEMENT



Description

- Étagère de rangement pour pièces détachées
- Vendu par jeu qui contient :
 - 4 pieds bleu
 - 5 plateaux

Référence	Dimension		
ETAG0079	120 x 60 x 280 mm	1	1



VESTIAIRE DE RANGEMENT



Description

- Casier individuel mono blocs, modulaire. Permet de ranger les effets personnels en toute sécurité (fermeture individuelle par serrure à clé).
- Disponible en 2 dimensions.

Référence	Dimension		
VESTIAIRE	300 mm	1	1
VESTIAIRE2	400 mm	1	1
VESTIAIRE0300	1800X900X420 mm	1	1





SIGNALÉTIQUE

Les outils de signalisation désignent l'ensemble des outils conventionnels utilisés dans le domaine routier, chantier, etc et destinés à assurer la sécurité des personnes et des biens.

CONE DE SIGNALISATION

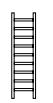

Description

- Le cône de signalisation en PVC avec 1 ou 2 bandes réfléchissante souple est un élément essentiel pour assurer la sécurité sur les chantiers, les routes, ou lors d'événements nécessitant un balisage.

Référence	Dimension	Bande	
CONE4314	500x280x280mm	1	1
CONE4315	750x380x380mm	2	1
CONE4316	500X250X250 mm	1	1
CONE1033	500X250X250 mm	1	1
CONE1044	500X250X250 mm	1	1
CONE4313	700x350x350mm	2	1
CONE4312	700x350x350mm	2	1
CONE1043	500x300x300mm	1	1
CONE4317	700x360x360mm	2	1
CONE4320	780x380x380mm	2	1
CONE0926	500x300x300mm	1	1

CONE DE SECURITE PLIABLE



Description

- Cône de sécurité pliable de 50 cm de hauteur, avec ou sans LED. Nouvelle génération de cône qui offre une facilité de stockage et de rangement.

Référence	Dimension	Bande	
CONE4316	500X250X250 mm	1	1
CONE1033	500X250X250 mm	1	1
CONE1044	500X250X250 mm	1	1

POTEAU DE BALISAGE



Description

- Poteaux de délimitation du trafic sont dotés d'une couleur de sécurité vive et de bandes réfléchissantes, assurant une meilleure visibilité nocturne.

Référence	Dimension	Bande	
CONE4318	750X80X200 mm	3	1

TRIANGLE DE SIGNALISATION

DETO PLUS



Description

- Le triangle de signalisation a pour fonction d'assurer une meilleure protection de l'automobiliste en lui offrant une plus grande visibilité en cas d'accident ou de panne.

Référence	Dimension		
TRIASIGN0921	40 x 40 x 40 cm	1	20

PANNEAU DE SIGNALISATION

DETO PLUS



Description

- Panneau de signalisation pliable sol glissant en plastique rigide de couleur jaune vif, conçu pour attiré immédiatement l'attention.

Référence	Dimension		
PANNEAU4319	205x295x605mm	1	20

BUTEE DE PARKING

DETO
LE BUREAU DE PRO

Description

- Facilitez le stationnement parfait avec ce butée de parking, vous maîtriserez les places de parking les plus étroites en un clin d'œil ! Grâce à son design noir et jaune accrocheur, vous serez parfaitement visible non seulement le jour, mais aussi la nuit.

Référence	Dimension		
BUTEE4341	560x150x100 mm	1	1

RALENTISSEUR DE VITESSE

DETO
LE BUREAU DE PRO

Description

- Facilitez le stationnement parfait avec ce butée de parking, vous maîtriserez les places de parking les plus étroites en un clin d'œil ! Grâce à son design noir et jaune accrocheur, vous serez parfaitement visible non seulement le jour, mais aussi la nuit.

Référence	Dimension	Dimension	
RALENTISSEUR4332	35x16x5 cm	Noir	1
RALENTISSEUR4332	35x16x5 cm	Jaune	1
RALENTISSEUR4331	50x35x5 cm	Noir	1
RALENTISSEUR433	50x35x5 cm	Jaune	1

RUBAN DE BALISAGE



Description

- Ruban de balisage en R/B ou J/N.
Idéal pour délimiter des zones.

Référence	Dimension		
RUBANRB	48 mm x 100 m	1	36
RUBANRB6001	50 mm x 100 m	1	36
RUBANJN6004	48 mm x 100 m	1	60



BANDE RÉFLECTIVE



Description

- Bande réfléchive de signalisation en différentes coloris.
Idéal pour baliser.
Sa face adhésive lui procure également une autre utilité dans le domaine du transport.

Référence	Dimension	Couleurs		
BANDE1039	100 m	Gris	1	28
BANDE1037	50 m	PVC Blanc	1	20
BANDE6601	45 m	R / B	1	10
BANDE6603	45 m	J / N	1	10

CHAINE PLASTIQUE

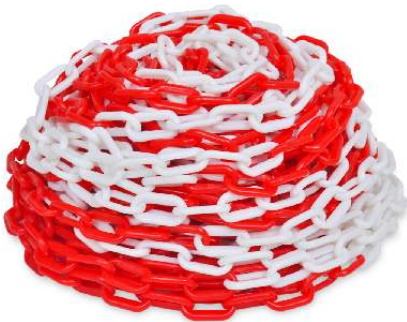

Description

- Chaîne plastique de balisage, allant du diamètre 6 au 10 et de longueur 25 mètres
Couleur : rouge/blanc

Référence	Dimension		
CHAINEPLAST6	6 x 25 m	1	8
CHAINEPLAST8-6	8 x 25 m	1	6
CHAINEPLAST10	10x 25 m	1	4

SANGLE



Description

- Sangle d'arrimage, de 3 ou 5 tonnes, disponible en 7 ou 9 mètres.
Idéal pour le transport professionnel.

Référence	Dimension		
SANGLE3007	3 T / 7 m	1	20
SANGLE3008	3 T / 9 m	1	10
SANGLE1013	4 T / 10 m	1	10
SANGLE1014	5 T / 10 m	1	10
SANGLE4502	5 T / 10 m	1	10



CORDE PP-ROPE



Description

- Cordage en polyester, disponible en différents diamètres et coloris.
Possède une bonne résistance à l'abrasion.

Référence	Dimension	Couleur		
CORDEPE0430	8 mm x 20 m	Rouge/Blanc	1	1
CORDEPE0431	10 mm x 20 m	Rouge/Blanc	1	1
CORDEPE0441	12 mm x 20 m	Rouge/Blanc	1	1
CORDEPE0443	14 mm x 20 m	Rouge/Blanc	1	1
CORDEPE0445	16 mm x 20 m	Rouge/Blanc	1	1



CROCHET DE LEVAGE



Description

- Le Crochet de levage à en fer est conçu pour répondre aux exigences des professionnels et des bricoleurs avertis

Référence	Capacité		
CROCHLEV1023	500 Kg	1	20

ÉLINGUE



Description

- ▶ Élingues plates résistantes en toile tissée avec boucles de levage renforcées. 100% polyester PES. Conforme à EN1492-1 avec un facteur de sécurité de 7:1. Allongement faible sous la charge maximale.

Référence	Couleur	Capacité	
ELINGUE3025	Gris	4 T	3 m
ELINGUE3019	Vert	2 T	2 m
ELINGUE3026	Gris	4 T	4 m
ELINGUE3029	Gris	4 T	5 m
ELINGUE3014	Jaune	3 T	3 m
ELINGUE3022	Jaune	3 T	2 m
ELINGUE3024	Jaune	3 T	4 m
ELINGUE3027	Rouge	5 T	3 m
ELINGUE3030	Rouge	5 T	5 m
ELINGUE3010	Vert	2 T	2 m
ELINGUE3020	Vert	2 T	3 m

CORDE POLYESTER



Description

- ▶ Corde en polyester à haute résistance, disponible en différents diamètres. Possède une âme torsadée qui permet un faible étirement.

Référence	Dimension		
CORDEPO0503	8 mm x 250 m	1	1
CORDEPO0504	10 mm x 200 m	1	1
CORDEPO0505	12 mm x 160 m	1	1
CORDEPO0506	14 mm x 130 m	1	1

CORDE ELASTIQUE



Description

- ▶ Corde élastique multi-couleurs. Idéal pour la fixation des bâches. Vendu par sachet.

Référence	Dimension		
CORDE0521	7 x 350 mm	1	36



CABLE ACIER



Description

► Câble acier de 2,5 à 12 mm de diamètre, en inox ou galva. Idéal dans le but de suspendre. Vendu au mètre.

Référence	Dimension	Matière		
CABACIER1021	10 mm	Galva	1	1000
CABACIER1022	12 mm	Galva	1	1000
CABACIER1020	8 mm	Galva	1	1000
CABACIER4123	14 mm	Galva	1	200
CABACIER1029	10 mm	Galva	1	300
CABACIER1019	6 mm	Galva	1	1000
CABACIER4124	16 mm	Galva	1	150
CABACIER1030	12 mm	Galva	1	250
CABACIER1027	6 mm	Galva	1	500
CABACIER1028	8 mm	Galva	1	500
CABLE3X50	3 mm	Galva	1	50
CABACIER4120	8 mm	Galva	1	300
CABINOX1035	10 mm	Inox	1	100
CABINOX1036	12 mm	Inox	1	100
CABINOX1032	4 mm	Inox	1	100
CABINOX1033	6 mm	Inox	1	100
CABINOX1034	8 mm	Inox	1	100

CHAINE MÉTALLIQUE



Description

► Chaîne galva de 2 à 12 mm de diamètre et de 25 mètres de long. Vendu par rouleau.

Référence	Dimension		
CHAINE2MM	2 x 25 m	1	1
CHAINE3MM	3 x 25 m	1	1
CHAINE4MM	4 x 25 m	1	1
CHAINE5MM	5 x 25 m	1	1
CHAINE6MM	6 x 25 m	1	1
CHAINE7MM	7 x 25 m	1	1
CHAINE8MM	8 x 25 m	1	1
CHAINE10MM	10 x 25 m	1	1
CHAINE12MM	12 x 25 m	1	1
CHAINE13MM	13 x 25 m	1	1
CHAINE14MM	14 x 25 m	1	1
CHAINE16MM	16 x 25 m	1	1
CHAINE18MM	18 x 25 m	1	1
CHAINE20MM	20 x 25 m	1	1

TENDEUR EN INOX CROCHET + OEIL



Description

► Tendeur en inox 304, CROCHET + OEIL

Référence	Dimension	Forme		
TENDEUR5912	8x192 mm	Crochet / Oeil	50	300
TENDEUR5913	10x240mm	Crochet / Oeil	50	200
TENDEUR5914	12x303 mm	Crochet / Oeil	50	100
TENDEUR5911	6x150mm	Crochet / Oeil	50	200

TENDEUR CROCHET + OEIL



Description

- Tendeur pour câble acier ou électrique, CROCHET + OEIL

Référence	Dimension	Forme		
T6CF98	6 x 98 mm	Crochet / Oeil	1	300
T8CF125	8 x 125 mm	Crochet / Oeil	1	200
T10CF150	10 x 150 mm	Crochet / Oeil	1	100
T12CF197	12 x 197 mm	Crochet / Oeil	1	50
T14CF190	14 x 190 mm	Crochet / Oeil	1	50
T16CF250	16 x 250 mm	Crochet / Oeil	1	30
T18CF235	18 x 235 mm	Crochet / Oeil	1	30
T20CF285	20 x 285 mm	Crochet / Oeil	1	20
T22CF308	22 x 308 mm	Crochet / Oeil	1	15
T24CF336	24 x 336 mm	Crochet / Oeil	1	10
T30CF380	30 x 380 mm	Crochet / Oeil	1	10

TENDEUR CROCHET+ CROCHET



Description

- Tendeur pour câble acier ou électrique, CROCHET + CROCHET

Référence	Dimension	Forme		
T6CC98	6 x 98 mm	Crochet / Crochet	50	300
T8CC125	8 x 125 mm	Crochet / Crochet	50	200
T10CC125	10 x 125 mm	Crochet / Crochet	50	100
T12CC190	12 x 190 mm	Crochet / Crochet	50	50
T16CC250	16 x 250 mm	Crochet / Crochet	50	30
T20CC292	20 x 292 mm	Crochet / Crochet	50	25
T22CC308	22 x 308 mm	Crochet / Crochet	50	15

COSSE CABLE



Description

- Le cosse câble permet de fermer proprement la boucle ou servir à accrocher le câble à votre machine.

Référence	Dimension		
COSSE6	6 mm	1	375
COSSE8	8 mm	1	200
COSSE10	10 mm	1	120
COSSE12	12 mm	1	100
COSSE16	16 mm	1	48

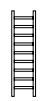

MANILLE (GALVA)



Description

► La manille sert à relier un cordage ou une chaîne avec des objets sur lesquels une traction doit s'exercer.

Référence	Dimension		
CHMAN6	6 mm	1	100
MAN8	8 mm	1	100
MAN10	10 mm	1	100
MAN12	12 mm	1	100



SERRE CABLE



Description

► Le serre câble réduit la charge de rupture du câble de 15 à 20%.

Référence	Dimension		
SCAB5	5 mm	100	2000
SCAB6	6 mm	50	1000
SCAB8	8 mm	25	600
SCAB10	10 mm	10	300
SCAB14-300	14 mm	10	300
SCAB16-140	16 mm	10	140
SCAB22-70	22 mm	1	70
SCAB26	26 mm	1	50
SCAB30	30 mm	1	30

COLLIER



Description

► Collier de serrage métallique avec vis intégré. Idéal pour serrer les durites. Vendu par sachet de 5 à 50 pcs.

Référence	Dimension		
COL8-16	8 mm	50	100
COL12-20	12 mm	50	500
COL20-32	20 mm	50	20
COL32-50	32 mm	25	20
COL50-70	50 mm	10	100
COL100-120	100 mm	5	500
COL120-140	120 mm	5	20
COL130-150	130 mm	5	20



ROULETTE

En fonction de l'usage, les roulettes se déclinent en différents modèles :
roulettes fixes monodirectionnelles ;
roulettes pivotantes multidirectionnelles ;
roulettes avec frein pour immobilisation.

ROULETTE PP SANS FREIN

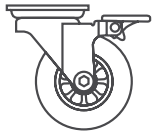

Description

► Roulette de manutention blanche, en polypropylène, allant de 75 à 160 mm.
Rotative à 360° et supportant des charges jusqu'à 150 Kg.

Référence	Dimension		
ROUL0371	75 mm	1	90
ROUL0372	100 mm	1	38
ROUL0373	125 mm	1	28
ROUL0374	160 mm	1	12

PP

150 Kg

360°

ROULETTE PP AVEC FREIN

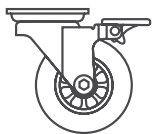

Description

► Roulette de manutention blanche avec frein, en polypropylène, allant de 75 à 160 mm.
Rotative à 360° et supportant des charges jusqu'à 150 Kg.

Référence	Dimension		
ROUL0381	75 mm	1	60
ROUL0382	100 mm	1	32
ROUL0383	125 mm	1	24
ROUL0384	160 mm	1	12

PP

150 Kg

360°



ROULETTE AVEC FREIN

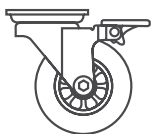

150 Kg



Description

► Roulette de manutention avec bandage, en caoutchouc noir, avec frein. Diamètre allant de 75 à 160 mm. Rotative à 360°.

Référence	Dimension	Poids supp.		
ROUL0365	75 mm	50 Kg	1	30
ROUL0366	100 mm	70 Kg	1	24
ROUL0367	125 mm	100 Kg	1	20
ROUL0368	150 mm	135 Kg	1	12

ROULETTE SANS FREIN



150 Kg



Description

► Roulette de manutention avec bandage, en caoutchouc noir, sans frein. Diamètre allant de 75 à 160 mm. Rotative à 360°.

Référence	Dimension	Poids supp.		
ROUL0356	75 mm	50 Kg	1	60
ROUL0357	100 mm	70 Kg	1	24
ROUL0358	125 mm	100 Kg	1	20
ROUL0359	150 mm	135 Kg	1	12

ROULETTE DE MEUBLE



Description

► Roulette de meuble. Idéal pour le remplacement des roulettes de chaises ou de bureaux.

Référence	Dimension		
ROUL0360	40 mm	1	240
ROUL0361	50 mm	1	160
ROUL0362	38 mm	1	240

ROULETTE TRANSPALETTE

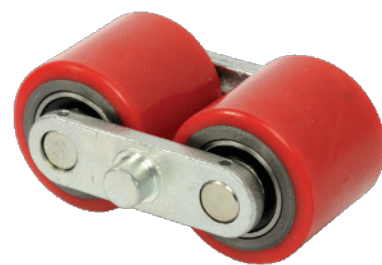

Description

► Roulette de transpalette 80 x 70MM. Son bandage en poly éthane lui confère d'excellentes caractéristiques de glissement et une haute résistance. Idéal pour une utilisation en milieu industriel.

Référence	Dimension		
ROUL0391	80 x 70 mm	1	1

ROULETTE TRANSPALETTE



Description

- Roulette de transpalette 200 MM.
Son bandage en poly éthane lui confère d'excellentes caractéristiques de glissement et une haute résistance. Idéal pour une utilisation en milieu industriel.

Référence	Dimension		
ROUL0391	200 mm	1	1



GALET DE PORTAIL



550 Kg

Description

- Galet de portail en acier, allant de 100 à 160 mm de diamètre. Roulement à bille ; très facile à poser avec un montage rapide. Vendu avec ses accessoires (Ecroû et boulon)

Référence	Dimension		
ROUL8281	100 x 26 mm	1	20
ROUL8282	120 x 26 mm	1	10
ROUL8283	130 x 26 mm	1	10
ROUL8284	140 x 26 mm	1	10
ROUL8285	150 x 26 mm	1	8
ROUL8295	150 x 32 mm	1	8
ROUL8286	160 x 26 mm	1	8
ROUL8296	160 x 32 mm	1	8

ROULETTE DE PORTAIL



550 Kg

Description

- Roue de portail avec ou sans supports. Allant de 58 à 150 mm de diamètre.
Son support est à fixer au portail par soudure ou vissage.

Référence	Dimension	Support		
ROUL8211	58 mm	Oui	1	50
ROUL8212	78 mm	Oui	1	30
ROUL8213	98 mm	Oui	1	20
ROUL8215	125 mm	Oui	1	10
ROUL8219	58 mm	Non	1	50
ROUL8220	78 mm	Non	1	30
ROUL8221	98 mm	Non	1	20
ROUL8223	125 mm	Non	1	10
ROUL8224	150 mm	Non	1	8



ROULETTE SUSPENDUE



Description

- Chariot fixe à 4 galets pour un portail coulissant.
Conçu pour être en contact permanent avec le rail, ce qui lui donne une grande stabilité.
Diamètre : 24 à 55 mm

Référence	Dimension	Poids		
ROUL8271	24 mm	30 Kg	1	50
ROUL8272	38 mm	150 Kg	1	50
ROUL8273	55 mm	500 Kg	1	25

ROUE DE PORTAIL



Description

- Roue de portail à encastrer, à gorge ronde.
La monture est encastrée dans le portail, ce qui permet un rendu plus esthétique et fonctionnel.

Référence	Dimension		
ROUL8244	120 mm	1	10
ROUL8245	130 mm	1	10
ROUL8246	140 mm	1	10
ROUL8247	150 mm	1	8
ROUL8248	160 mm	1	8

GUIDE EN NYLON



Description

- Olive de guidage pour portail coulissant.
Peut être montée sur des guides, portes ou portillons coulissants.

Référence	Dimension		
ROUL8251	25 x 40 mm	1	120
ROUL8252	30 x 40 mm	1	60
ROUL8253	40 x 40 mm	1	60
ROUL8254	40 x 60 mm	1	60

ATTACHE DELTA ZINGUE



Description

► Attache delta triangulaire en acier zingué, conçu pour être utilisé dans les systèmes d'arrêt de chute, de maintien au travail et de retenue.

Référence	Dimension	
DELTA10	10 mm	1
DELTA8	8 mm	1
DELTA6	6 mm	1

BARRE DE SOUTIEN HORIZONTAL



Description

► Barre de soutien horizontale en inox pour étagère gris/bleu vendu à l'unité

Référence	Dimension	Couleur	
BAR0079	120 cm	Gris	1
BAR0079	280 cm	Bleu	1
BARORANGE	240 cm	Orange	1
BAR0004-1	300 cm	Orange	1

TIRE-FORT



Description

► Tire-fort robuste adapté à la caravane, à l'agriculture, au jardinage, au camping, à la navigation de plaisance, au déneigement et à l'utilisation industrielle. Peut être utilisé pour déplacer de l'équipement lourd.

Référence	Dimension	Capacité	
TIREFORT0542	4.5mm x 2.2m	2 T	1
TIREFORT0545	4.5mm x 2.2m	4 T	1

TREUIL MANUEL



Description

► Treuil manuel robuste, résistant à la corrosion et aux intempéries, est idéal pour tirer ou maintenir sur place une charge allant jusqu'à 1200 kg. Disposant de 2 vitesses de traction.

Référence	Dimension	Capacité	
TREUIL0532	4.5mm	600 kg	1
TREUIL0535	4.5mm	1200 kg	1



OUTILLAGE À MAIN

OUTILLAGE À MAIN

Un outil est un instrument utilisé afin d'exercer une action le plus souvent mécanique ou thermique sur un élément d'environnement à traiter (matière brute, objet fini ou semi-fini, être vivant, etc). Il améliore l'efficacité des actions entreprises ou donne accès à des actions impossibles autrement.





SOMMAIRE

 Clés à main

 Pinces

 Ciseaux tôle

 Sécateurs

 Cutters

 Tournevis et Embouts

 Servante d'outils

 Caisse à outils

 Caisse à outils vide

 Rouleaux à peinture / Pinceaux

 Marteaux

 Scies à bois / à métaux

 Ciseaux menuisiers / Rabots

 Vastringues

 Pistolets silicone / à rivet / à graisse

 Pistolets à peinture

 Brosses métalliques

 Limes

 Machines coupe carreaux
Coupe vitre / coupe cuivre

 Outillage BOSCH



CLE À CRÉNEAU, CLÈ PLATE

Principalement utilisées en mécanique, les clés de serrage servent aussi à assembler, régler ou démonter divers objets et équipements. Toutes les familles de clés sont fabriquées selon des normes précises afin de jouer correctement leur rôle : serrer ou desserrer les écrous, ainsi que les vis.

CLÉ MIXTE

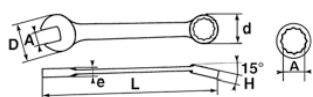

Description

► Clé à créneaux mixte, avec une partie œil et une partie fourche. Idéale pour les travaux mécaniques.
Matière : En chrome vanadium

Référence	Dimension		
CLECRE5013	8 mm	1	360
CLECRE5015	10 mm	1	360
CLECRE5016	12 mm	1	300
CLECRE5017	13 mm	1	300
CLECRE5018	14 mm	1	240
CLECRE5026	15 mm	1	240
CLECRE5019	17 mm	1	120
CLECRE5020	19 mm	1	120
CLECRE5021	22 mm	1	120
CLECRE5022	24 mm	1	60

JEU DE CLÉ MIXTE

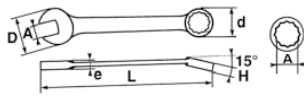

Description

► Clé à créneaux mixte, avec une partie œil et une partie fourche. Du numéro 8 mm au 19 mm
Idéale pour les travaux mécaniques.
Matière : en chrome vanadium

Référence	Dimension		
JEUCLE7061	8 à 19 mm	1	20



CLE PLATE

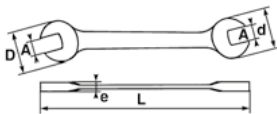

Description

► Clé plate en acier forgé.
Idéale pour les travaux mécaniques.
Clé chromée, pour une plus grande résistance à la corrosion.

Référence	Dimension		
CLE6-7	6-7 mm	1	1
CLE8-9	8-9 mm	1	1
CLE10-11	10-11 mm	1	1
CLE12-13	12-13 mm	1	1
CLE14-15	14-15 mm	1	1
CLE116-17	16-17 mm	1	1
CLE18-19	18-19 mm	1	1
CLE20-22	20-22 mm	1	1

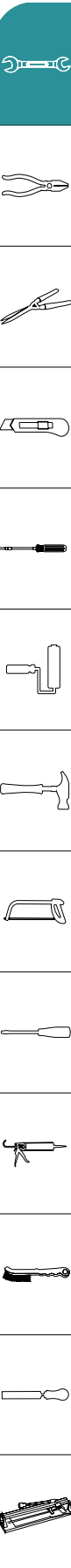

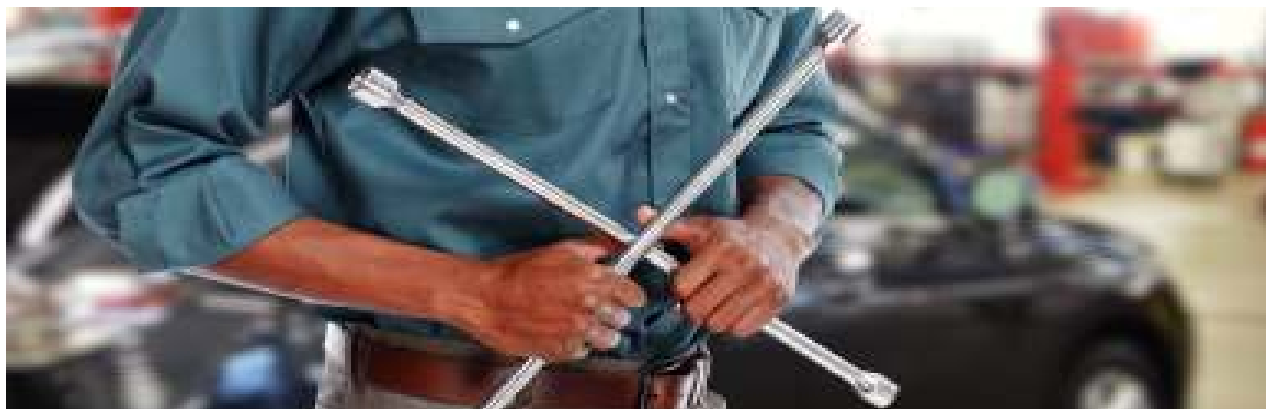

CLE À PIPE

Grâce à la partie coudée débouchée et au poinçonnage profond, vous pouvez accéder très facilement aux écrous qui sont sur des tiges filetées ou montés sur des joncs débordants.

CLE À PIPE - NOIR

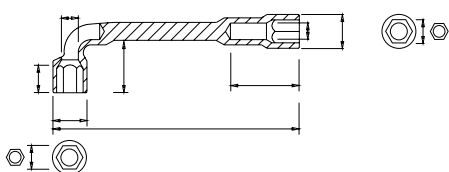

Description

- Clé à tube, ou à pipe débouchée de couleur noire. Idéale pour les travaux mécaniques. Vendu en individuel.



Référence	Dimension		
CLEPIPE8010	6 mm	1	300
CLEPIPE8011	7 mm	1	300
CLEPIPE8012	8 mm	1	300
CLEPIPE8013	9 mm	1	300
CLEPIPE8014	10 mm	1	216
CLEPIPE8015	11 mm	1	192
CLEPIPE8016	12 mm	1	120
CLEPIPE8017	13 mm	1	120
CLEPIPE8018	14 mm	1	100
CLEPIPE8019	15 mm	1	80
CLEPIPE8023	19 mm	1	60
CLEPIPE8024	22 mm	1	40
CLEPIPE8026	24 mm	1	32
CLEPIPE8028	30 mm	1	16



CLE À PIPE - BLANC

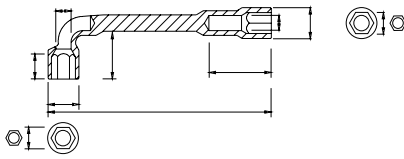

Description

► Clé à tube, ou à pipe débouchée.
Idéale pour les travaux mécaniques.
Couleur d'origine
Vendu en individuel.

Référence	Dimension		
CLEPIPE8000	8 mm	1	140
CLEPIPE8002	13 mm	1	180
CLEPIPE8006	17 mm	1	96
CLEPIPE8009	22 mm	1	50



JEUX DE CLE À PIPE



Description

► Jeu de clés à pipe, allant de 8 à 19 mm
Idéale pour les travaux mécaniques.
Disponible en couleur noire et chrome.

Référence	Dimension	Couleur		
CLEPIPE7050	8 à 19 mm	Chrome	1	8
CLEPIPE7051	8 à 19 mm	Noir	1	8



Serrage de roue de véhicule



Serrage de boulon



Serrage de divers pièces

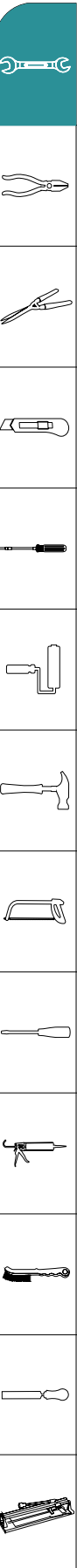



CLE À MOLETTE

C'est l'outil indispensable pour serrer et desserrer une vis, un écrou ou un boulon. La clé à molette sert couramment en complément des clés plates. Elle sera particulièrement utile dans vos travaux de plomberie.

CLE À MOLETTE AJUSTABLE

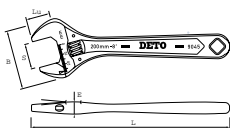

Description

- Clé à molette DETO PLUS, en chrome vanadium. Facilement ajustable grâce à sa vis de réglage. Confort d'utilisation avec sa manche en caoutchouc.

Référence	Dimension		
CLEMOL6001	8 "	1	60
CLEMOL6002	10 "	1	60
CLEMOL6003	12 "	1	36



CLÉ À MOLETTE AJUSTABLE

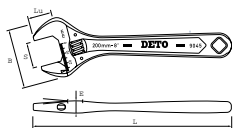

Description

- ▶ Clé à molette DETO, en acier forgé. Facilement ajustable grâce à sa vis de réglage. Manche rouge en caoutchouc pour un confort optimal.

Référence	Dimension		
CLEMOL1012	8 ''	1	60
CLEMOL1013	10 ''	1	60
CLEMOL1014	12 ''	1	24



CLÉ À MOLETTE BLINDÉ

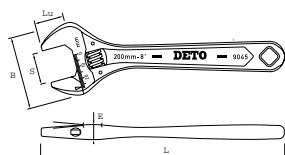

Description

- ▶ Clé à molette HONEST, en chrome vanadium. Facilement ajustable grâce à sa vis de réglage. Confort d'utilisation avec sa manche en caoutchouc.

Référence	Dimension		
CLEMOL3276	8 ''	1	60



CLÉ À MOLETTE ORDINAIRE

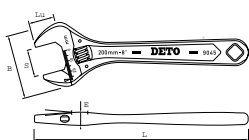

Description

- ▶ Clé à molette DETO ordinaire, en acier forgé. Facilement ajustable grâce à sa vis de réglage.

Référence	Dimension		
CLEMOL1003	10 ''	1	60
CLEMOL1004	12 ''	1	36
CLEMOL1005	15 ''	1	24





LES CLÉS À GRIFFE

La forme «bec de canard» 90° facilite le travail contre un mur et dans les endroits d'accès difficiles. Utile pour le desserrage et le serrage des écrous et des boulons de gros diamètres.

CLÉ À GRIFFE

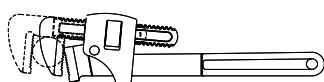

Description

- ▶ Clé à griffe allant de 200 à 900 mm, en acier forgé. Bonne prise en main. Dent traité en HRC

Référence	Dimension		
CLEGRIF0121	200 mm	1	48
CLEGRIF0122	250 mm	1	36
CLEGRIF0123	300 mm	1	24
CLEGRIF0124	350 mm	1	12
CLEGRIF0125	450 mm	1	12



CLÉ À GRIFFE



Description

- ▶ Clé à griffe allant de 200 à 900 mm, en acier forgé. Bonne prise en main. Dent traité en HRC

Référence	Dimension		
CLEGRIF0126	600 mm	1	8
CLEGRIF0127	900 mm	1	5



JEU DE CLÉS ALLEN SET

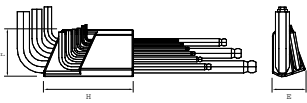

Description

► Jeu clé Allen, sphérique, étoile ou Hex
Permet de visser ou dévisser tout boulon ayant une empreinte hexagonale creuse.
Idéal pour les travaux mécaniques.

Référence	Dimension	Tête		
JEUCLE9003	1,5 à 10 mm	Hexag	1	60
JEUCLE9004	1,5 à 10 mm	Hexag	1	36
JEUCLE3151	T10 à T50	Étoile	1	40



CLE DE ROUE EN CROIX - NOIR



Description

► Clé de roue en croix, avec renforcement au milieu.
Disponible en Blanc et en Noir.

Référence	Dimension	Couleur		
CLEROUE2001	8 ''	Blanc	1	20
CLEROUE2001	8 ''	Noir	1	20





PINCES

D'une grande variété, les pinces servent aussi bien en mécanique, en plomberie qu'en électricité, pour des travaux divers. La plupart sont destinées à un usage précis. Une pince ordinaire comporte deux mâchoires ou becs, prolongés par des branches gainées ou non.

PINCE UNIVERSELLE

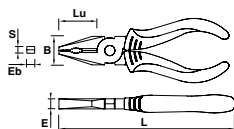

Description

- Pince universelle DETO PLUS, de 6 à 8 pouces, en HRC. Très bonne résistance à l'usure.

Référence	Dimension	Couleur		
PINCE5001RN	6 "	RN / BG	1	60
PINCE 5002RN	7 "	RN / BG	1	60
PINCE5001RN	8 "	RN / BG	1	60



PINCE UNIVERSELLE

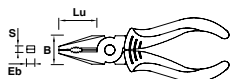

Description

- Pince universelle ordinaire, de 6 à 8 pouces. Très bonne résistance à l'usure. Couleur Orange.

Référence	Dimension		
PINCE0225	6 "	1	60
PINCE0226	7 "	1	60
PINCE0227	8 "	1	60



PINCE UNIVERSELLE



Description

- Pince universelle DETO ordinaire, de 6 à 8 pouces.
Couleur Jaune - Bleu

Référence	Dimension		
PINCE0222	6 "	1	60
PINCE0223	7 "	1	60
PINCE0224	8 "	1	60



PINCE À DÉNUDER



Description

- Pince à dénuder DETO PLUS automatique.
Idéal pour les fils électriques.

Référence	Dimension	Matière		
PINCE5031RN	6 "	HRC	1	60
PINCE5031BG	6 "	HRC	1	60
PINCE0706	6 "	Fer	1	50



PINCE COUPANTE DIAGONALE

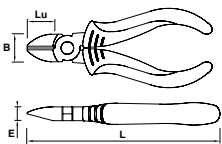

Description

- Pince coupante DETO PLUS.
Dent traitée en HRC
Idéale pour la coupe de fil de fer et fil électrique de petit diamètre.

Référence	Dimension		
PINCE5011RN	6 "	1	60

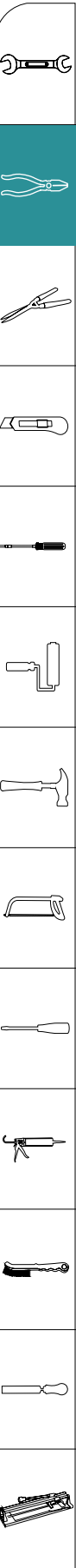

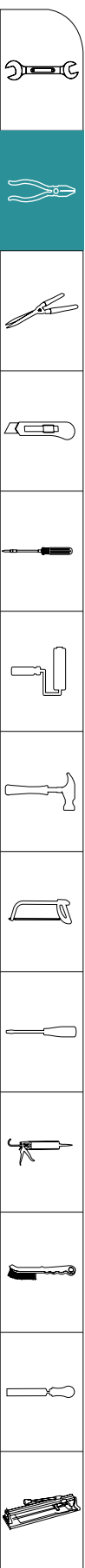

PINCE COUPANTE DIAGONALE

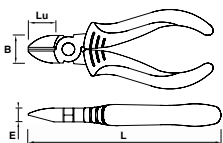

Description

- Pince coupante ordinaire. Idéale pour la coupe de fil de fer de petit diamètre et fil électrique

Référence	Dimension		
PINCE0501	5 "	1	60
PINCE0502	6 "	1	120



PINCE MULTIPRISE

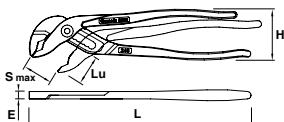

Description

- Pince multiprise DETO de couleur Jaune-Bleu, coupe devant. Idéale pour serrer et bloquer des pièces.

Référence	Dimension		
PINCE0605	9 "	1	50
PINCE0602	9 "	1	50



JEU DE MINI PINCE

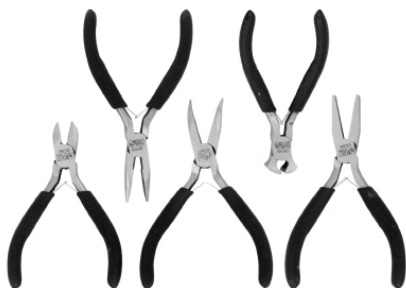
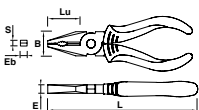

Description

- Jeu de 5 mini-pinces de précision. Idéal pour la manipulation de petites pièces et produits. Manches isolées.

Référence	Pince		
PINCE0810	Coupante	1	60
	À béc		
	Dénuder		
	Long béc		
	Universelle		



TENAILLE



Description

- Tenaille à main en CRV ou HRC de couleur Jaune-Bleu ou Rouge.
Idéale pour saisir, serrer et arracher.

Référence	Dimension	Couleur		
TENAILLE1405	8 "	Jaune / Bleu	1	60
TENAILLE1406	9 "	Jaune / Bleu	1	60
TENAILLE1408	8 "	Rouge	1	60
TENAILLE1409	9 "	Rouge	1	60
TENAILLE1410	10 "	Rouge	1	60



PINCE À ÉTAU

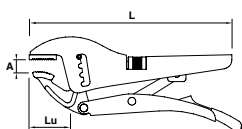

Description

- Pince à étau jouant le rôle à la fois d'une pince universelle et d'une pince multiprise.
Elle présente surtout l'avantage de rester serré après avoir relâché les manches

Référence	Dimension		
PINCE0904	7 "	1	60
PINCE0905	9 "	1	60



PINCE À SERTIR PLACO



Description

- Pince à sertir permet le sertissage du rail et du montant en hauteur.

Référence	Dimension		
PINCE8001	0,5 à 0,8 mm	1	24

PINCE À CARREAUX



Description

- Permet d'immobiliser les carreaux afin de faciliter la découpe ainsi que le levage.

Référence	Dimension		
PINCECARO5031	215 mm	1	60

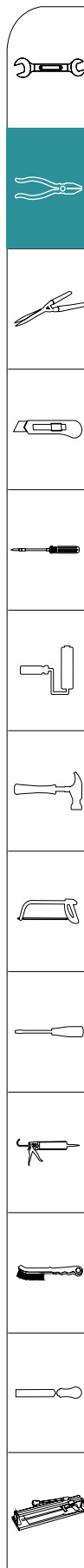



LES CISEAUX

Assurant robustesse et tenue de coupe. Double action de pivot pour une grande puissance de coupe. Déblocage par cliquet automatique d'une seule main sur simple pression des poignées. Poignées bimatières pour plus de confort et de sécurité. Convient pour couper l'aluminium, les feuilles d'UPVC, les treillis métalliques, le cuir, les tôles, grillages, le cuivre et le plastique.

CISEAUX TÔLE



Description

- Cisaille à tôle DETO. 2 lames étroites pour coupe droite. Lames tranchantes favorisant la découpe. Pour découpe tôle, aluminium, cuivre, grillage, cuir et le plastique

Référence	Dimension		
CISO2007	200 mm	1	60
CISO2008	250 mm	1	60
CISO2009	300 mm	1	48



CISEAUX TÔLE AMERICAIN



Description

- Cisaille à tôle. 2 lames étroites pour coupe droite. Lames tranchantes favorisant la découpe. Pour découpe tôle, aluminium, cuivre, grillage, cuir et le plastique. Manche permettant une prise idéal lors du découpage.

Référence	Dimension		
CISO2010	200 mm	1	72
CISO2011	250 mm	1	60
CISO2012	300 mm	1	48



CISEAUX TÔLE COUPE À GAUCHE



Description

- Cisaille à tôle coupe gauche. Conçue pour un usage professionnel. Coupe la tôle jusqu'à 2 mm d'épaisseur.

Référence	Dimension		
CISO7051	250 mm	1	40



CISEAUX TÔLE COUPE À DROITE



Description

- Cisaille à tôle coupe droite. Pour un usage professionnel. Coupe la tôle jusqu'à 2 mm d'épaisseur.

Référence	Dimension		
CISO7052	250 mm	1	40

CISEAUX TÔLE COUPE TOUT DROIT



Description

- Cisaille à tôle coupe tout droit pour un usage professionnel. Coupe la tôle jusqu'à 2 mm d'épaisseur.

Référence	Dimension		
CISO7053	250 mm	1	40

SECATEUR JARDINAGE



Description

- Sécateur DETO disponible en 3 tailles uniques. Idéal pour le jardinage, pour tailler arbustes et fleurs

Référence	Dimension		
SECA11208	8 "	1	50
SECA11209	10 "	1	50
SECA112010	21 "	1	12

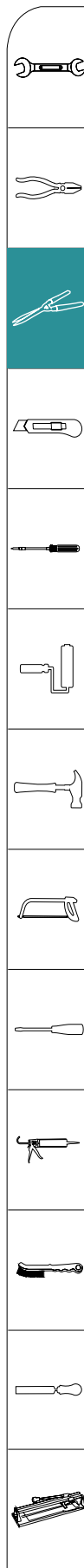



CUTTER

Un couteau à lame rétractable, ou stylet, est un outil qui permet de couper des matériaux fins et peu résistants. Il est en général muni d'une lame mobile qui est masquée lorsque l'objet n'est pas utilisé (pour plus de sécurité).

CUTTER - MANCHE VERTE

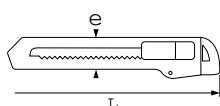

Description

- ▶ Cutter ordinaire en plastique. Lame en acier de 1,8 mm d'épaisseur. Contient 10 lames de recharge.

Référence	Dimension		
CUTT2101	100 x 18 mm	1	400



CUTTER - MANCHE ORANGE - NOIR

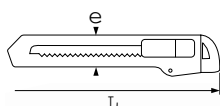

Description

- ▶ Cutter bi-matière alliant lame en acier et manche en plastique, pour une meilleure prise en main. Lame en acier de 1,8 mm d'épaisseur, idéale pour la découpe de petits matériaux.

Référence	Dimension		
CUTT2103	100 x 18 mm	1	144



CUTTER - MANCHE ORANGE - GRIS

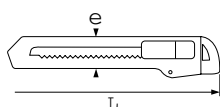

Description

- ▶ Cutter bi-matière alliant lame en acier et manche en plastique / fer. Lame en acier de 1,8 mm d'épaisseur, idéal pour la découpe de petits matériaux, poche de rangement.

Référence	Dimension		
CUTT2102	100 x 18 mm	1	144





TOURNEVIS

Le tournevis est l'outil indispensable dans l'atelier. Il en existe plusieurs types (pour les travaux courants, les détecteurs de tension, les tournevis de précision). Choisir le bon tournevis permet de travailler avec efficacité. Déterminer l'empreinte de la vis à travailler avant de choisir le tournevis est important. L'embout de l'outil doit parfaitement correspondre à l'empreinte de la vis.

TOURNEVIS

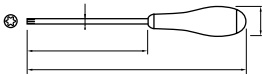

Description

► Jeux de tournevis de 5 pcs de marque DETO PLUS en chrome vanadium.
Contenant deux tournevis américains de (75 mm et 100 mm) ainsi que trois tournevis français de (75,100 et 150 mm)

Référence	Set		
TOURVIS0133	5 Pcs	1	20



TOURNEVIS FLAT

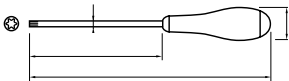

Description

► Jeux de tournevis individuel en chrome vanadium de marque DETO PLUS.
Disponible en tête plate et étoile

Référence	Dimension	Embout		
TOURVIS0141	5 x 100 mm	Plat	1	120
TOURVIS0142	6 x 150 mm	Etoile	1	120



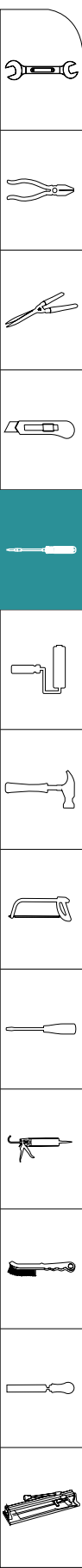

TOURNEVIS

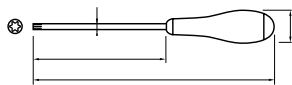

Description

► Jeux de tournevis de 2 pcs en chrome vanadium de marque DETO. Contenant 1 tournevis plat et 1 tournevis cruciforme

Référence	Dimension	Tête		
TOURVIS0134	2 x 100 mm	Plate / Etoilé	1	60
	6 x 100 mm			



TOURNEVIS CROSS

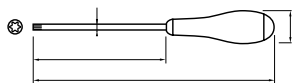

Description

► Tournevis double face interchangeable. Une partie plate et une autre cruciforme.

Référence	Dimension		
TOURVIS0163	1 x 150 cm	1 DZ	10 DZ



TOURNEVIS ROUGE + TESTEUR

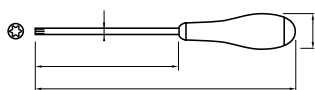

Description

► Jeu de tournevis électricien avec manche isolante de marque DETO. Vendu par jeux de 8 pcs. Résiste jusqu'à 600 volts. Contient des tournevis à tête plate et cruciforme.

Référence	Dimension		
TOURVIS0108	Testeur 140 mm	1	50
	6 x 150 mm		
	5 x 125 mm		
	4 x 100 mm		
	3 x 75 mm		
	2 x 150 mm		
	1 x 100 mm		
	0 x 75 mm		



TOURNEVIS SET



Description

- Jeu de tournevis électricien avec manche isolante de marque DETO.
Ce jeu contient 5 pcs.
Résiste jusqu'à 500 volts
Contient des tournevis à têtes plates et cruciformes.

Référence	Dimension		
TOURVIS0132	5 x 125 mm	1	60
	4 x 100 mm		
	3 x 75 mm		



TOURNEVIS 25PCS SET POIGNEE

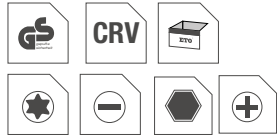

Description

- Coffret d'embout en chrome vanadium avec tournevis de marque EKO MAXX.
Contient 25 pcs d'embouts et un tournevis à poignet.

Référence	Embout		
TOURVIS1101	25 Pcs	1	40

COFFRET DE TOURNEVIS 42 PCS

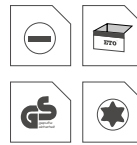

Description

- Coffret de tournevis de 42 pcs en chrome vanadium de marque DETO PLUS.
Contient des embouts, un testeur et des tournevis adaptable, plat et cruciforme.

Référence	Jeu		
TOURVIS0131	42 Pcs	1	10

VALISE À OUTILS



Description

- Valise à outils de 105 pcs chrome vanadium de marque DETO PLUS.
Contient tous les outils indispensables pour la mécanique.

Référence	Jeu		
VALISE0153	105 Pcs	1	2

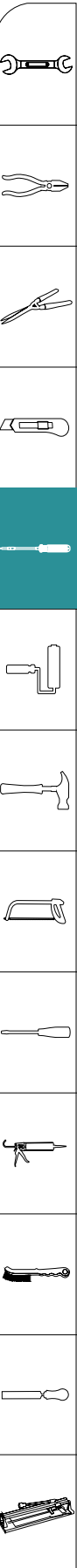

SERVANTE D'OUTILS



Description

► Servante d'outils VITO de 221 pcs, composée de 7 tiroirs de rangement. Idéale pour une utilisation dans un atelier ou dans un garage

Référence	Dimension		
SERVANTE0155	221 Pcs	1	1



CAISSE À OUTILS

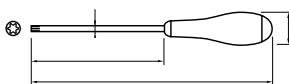

Description

► Caisse à outils équipés de 86 pcs en chrome vanadium. Elle est composée de clés à créneaux, clé Allen, Pincés, tournevis et clé à cliquet.

Référence	Dimension		
SERVANTE0154	86 Pcs	1	2



CAISSE À OUTILS EN MÉTAL



Description

► Caisse à outils en métal avec rivets renforcés. Caisson rigide en peinture époxy pour une meilleure durabilité. Poignées tubulaires ergonomiques. Fermeture par cadenas possible. Disponible en différentes tailles et coloris.

Référence	Dimension	Couleur		
CAISSE0007	450 x 200 x 200	Rouge	1	1
CAISSE0008	450 x 200 x 200	Bleu	1	1
CAISSE0004	530 x 200 x 200	Bleu	1	1



CAISSE À OUTILS PLASTIQUE



Description

- Caisse et boîte de rangement en plastique.
Disponible en différents modèles, tailles et couleurs

Référence	Dimension	Couleur		
CAISSE1593	40 x 20 x 18	Jaune/noir	1	1
CAISSE1593	40 x 20 x 18	Gris/Bleu	1	1
CAISSE1593	45 x 24 x 12	Bleu/Orange	1	1
CAISSE1593	45 x 24 x 12	Bleu/Orange	1	1





-ROULEAU DE PEINTURE -PINCEAUX

Un rouleau de peinture est un outil permettant d'appliquer de la peinture sur de grandes surfaces planes, se composant d'un manche (aussi dénommé monture), et d'un manchon, cylindre en matière absorbante tournant autour d'un axe. Le peintre charge le rouleau en le déplaçant quelques instants dans un récipient de peinture, puis le fait rouler en mouvements réguliers sur la surface à peindre jusqu'à ce que le rouleau ait à nouveau besoin d'être rechargé.

ROULEAUX PEINTURE



Description

- Rouleaux de peinture DETO, un de nos produits phare en outillage à main ! Disponible en 3 tailles différentes.

Référence	Taille		
RLXPEINT2221	4 Pouces	1	60
RLXPEINT2222	7 Pouces	1	60
RLXPEINT2223	9 Pouces	1	20



PINCEAUX MANCHE BOIS



Description

- Pinceaux professionnels. Manches en bois. Chaque manche est percé d'un trou pour le suspendre et faciliter le rangement

Référence	Dimension		
PINCEAU2431	30 cm	1DZ	60 DZ
PINCEAU2432	40 cm	1DZ	40 DZ
PINCEAU2433	50 mm	1DZ	40 DZ
PINCEAU2434	60 mm	1DZ	20 DZ
PINCEAU2435	70 mm	1DZ	20 DZ
PINCEAU2436	80 mm	1DZ	20 DZ
PINCEAU2437	100 mm	1DZ	20 DZ





MARTEAUX

Un marteau est un outil percuteur, servant par exemple à aplatir un morceau de fer ou à enfoncer un clou. Un bon marteau est conçu pour que la prise en main corresponde au centre de percussion.

MARTEAUX MACHINISTES

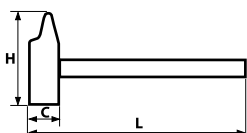

Description

- Marteaux machinistes, manche bois.
Tête en acier forgé, de qualité professionnelle.
De 18 à 45 mm

Référence	Dimension		
MARTO100	18 mm	1	120
MARTO101	20 mm	1	120
MARTO102	22 mm	1	120
MARTO103	25 mm	1	60
MARTO804	28 mm	1	60
MARTO105	30 mm	1	48
MARTO106	35 mm	1	36
MARTO107	40 mm	1	24
MARTO108	45 mm	1	18



ACIER
FORGÉ



MARTEAUX MASSE MANCHE BOIS

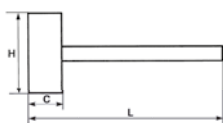

Description

- ▶ Marteaux machinistes, manche bois.
Tête en acier forgé, de qualité professionnelle.
Disponible de 0,8 à 5 kg

Référence	Masse		
MART1001	0.8 Kg	1	24
MART1002	1 Kg	1	18
MART1017	1.25 Kg	1	18
MART1003	1.50 Kg	1	12
MART1004	2 Kg	1	12
MART1005	5 Kg	1	6
MART1018	3 Kg	1	4



MARTEAUX MACHINISTES FIBER GLASS

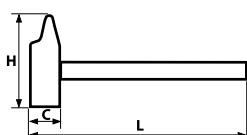

Description

- ▶ Marteaux machinistes, manche en "fiber glass".
Tête en acier forgé, de qualité professionnelle.
Disponible de 18 à 45 mm

Référence	Dimension		
MART0111	18 mm	1	120
MART0112	20 mm	1	120
MART0113	22 mm	1	120
MART0114	25 mm	1	60
MART0115	28 mm	1	60
MART0116	30 mm	1	36
MART0117	35 mm	1	36
MART0118	40 mm	1	24
MART0119	45 mm	1	18



MARTEAUX MASSE FIBER GLASS

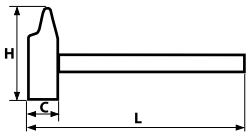

Description

- ▶ Marteaux masse, manche en "fiber glass".
Tête en acier forgé, de qualité professionnelle.
Disponible de 0.8 à 5 kg

Référence	Masse		
MART1011	0.8 Kg	1	24
MART1012	1 Kg	1	24
MART1013	1.5 Kg	1	12
MART1014	2 Kg	1	8
MART1015	5 Kg	1	4
MART1016	8 Kg	1	2



MARTEAUX MACHINISTE MANCHE PLASTIQUE J/N

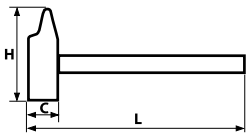

Description

- ▶ Marteaux machiniste, manche plastique de couleur Jaune /Noir.
Tête en acier forgé, de qualité professionnelle.
Disponible de 22 à 45 mm

Référence	Masse		
MART0802	22 mm	1	60
MART0803	25 mm	1	48
MART0804	28 mm	1	48
MART0805	30 mm	1	36
MART0806	35 mm	1	24
MART0807	40 mm	1	12
MART0807	45 mm	1	12



MARTEAUX ARRACHE-CLOU

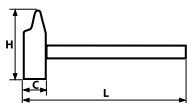

Description

- ▶ Marteaux arrache-clou, manche bois. Tête en acier forgé, de qualité professionnelle. Une partie masse et une partie arrache-clou pour le décoffrage. Disponible de 18 à 45 mm

Référence	Masse		
MART1021	700 Gr	1	24



MARTEAUX MAILLET

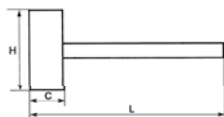

Description

- ▶ Marteaux maillet, manche bois. Tête en plastique. Idéal pour la pose de carreaux.

Référence	Masse		
MART3006	200 Gr	1	60
MART3007	300 Gr	1	60
MART3010	500 Gr	1	48
MART3011	1000 Gr	1	24

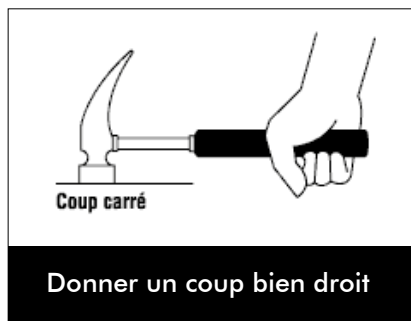
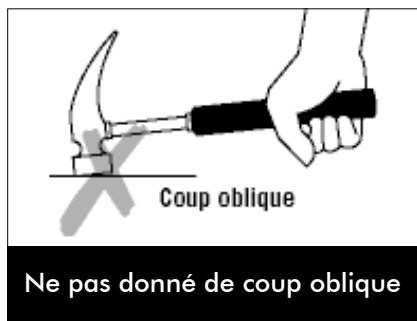

Regarder derrière et au-dessus avant de frapper. Maintenir une distance appropriée de vos collègues. Maintenir une bonne prise au sol et garder un bon équilibre lors de l'utilisation d'un marteau. Regarder l'objet en frappant. Tenir le marteau, le poignet droit, et la main entourant fermement le manche.



SCIE À BOIS SCIE À MÉTAUX

Une scie est un outil à une lame dentée en acier trempé, destinée à couper des matériaux tels que le bois, la pierre, les métaux... Elle est actionnée par divers moyens tels que la force musculaire, l'électricité.

SCIE A BOIS



Description

- Scie à bois, manche en bois, traité au vernis. Idéal pour le sciage. Les scies DETO réduisent le temps de coupe de 30%.

Référence	Dimension		
SCIE4140	400 mm	1	60
SCIE4141	450 mm	1	60
SCIE4142	500 mm	1	60
SCIE4143	600 mm	1	60
SCIE4026	650 mm	1	40
SCIE4027	700 mm	1	40

SCIE A BOIS



Description

- Scie à bois de marque Stanley. Idéale pour le sciage du bois et du plastique.

Référence	Dimension		
SCIE4103	16 "	1	60
SCIE4105	20 "	1	60
SCIE4109	24 "	1	60

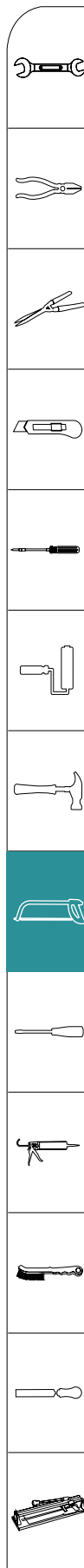

SCIE À MÉTAUX

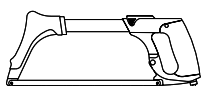

Description

- ▶ Scie à métaux avec manche plastique de couleur jaune ou rouge. Cette scie permet le réglage de la tension de la lame avec sa " vis à ailette".
Idéale pour la découpe du plastique et le fer.

Référence	Dimension	Couleurs		
SCIE2074	12 "	Jaune	1	36
SCIE0107	12 "	Rouge	1	36



SCIE À MÉTAUX CHROMÉ

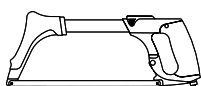

Description

- ▶ Scie à métaux chromée avec son alliage bi matière : Fer et caoutchouc. Possibilité de réglage de la tension de la lame avec sa " vis à ailette".
Idéale pour la découpe du plastique et le fer.

Référence	Dimension		
SCIE2086	12 "	1	36



SCIE À MÉTAUX

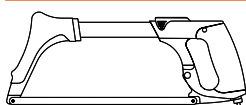

Description

- ▶ Scie à métaux chromée avec antichoc avec son alliage bi-matière : Fer et caoutchouc. Possibilité de réglage de la tension de la lame avec sa " vis à ailette".
Idéale pour la découpe du plastique et le fer

Référence	Dimension		
SCIE2085	12 "	1	36



SCIE À MÉTAUX

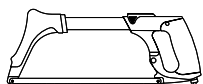

Description

- Scie à métaux avec manche plastique de couleur rouge/noir.
Possibilité de réglage de la tension de la lame avec sa " vis à ailette".
Idéale pour la découpe du plastique et le fer.

Référence	Dimension		
SCIE0120	12 "	1	36



SCIE À MÉTAUX

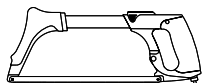

Description

- Scie à métaux avec manche en fer chromé avec réglage de la tension de la lame avec sa " vis à ailette".
Idéale pour la découpe du plastique et le fer.

Référence	Dimension		
SCIE0110	12 "	1	36



LAMES DE SCIE ULTRA



Description

- Lame de scie ultra flexible et résistante.
Disponible en 18 et 24 dents.

Référence	Dimension	Denture		
LAME2078	30 cm	18	1	200
LAME2079	30 cm	24	1	200

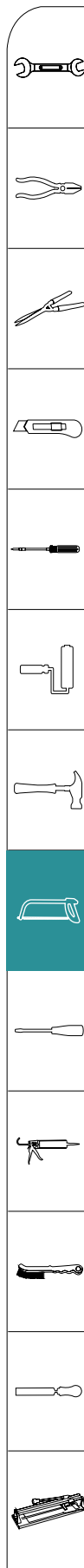



CISEAUX MENUISIER

Le ciseau à bois est un outil de menuisier, d'ébéniste, de luthier ou encore de charpentier. Il est composé d'une lame en acier trempé, appelée planche, dont une des extrémités est taillée en biseau et extrêmement affûtée pour permettre le travail du bois.

CISEAUX MENUISIER

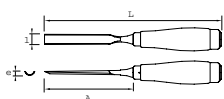

Description

- Ciseaux menuisier manche en bois et lame en acier trempé. Idéal pour les travaux de finition et de précision.

Référence	Dimension		
CISOW0111	1/2	1	100
CISOW0110	3/8	1	100

CISEAUX MENUISIER

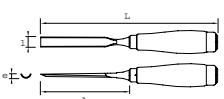

Description

- Ciseaux menuisier manche en bois de couleur noir et lame en acier trempé. Idéal pour les travaux de finition et de précision.

Référence	Dimension		
CISOW0098	6 mm	1	120
CISOW0100	10 mm	1	120
CISOW0101	12 mm	1	120
CISOW0102	15 mm	1	120

JEUX DE CISEAUX MENUISIER



Description

- Jeu de ciseaux menuisier manche en bois de couleur noir et lame en acier trempé. Idéal pour les travaux de finition et de précision.

Référence	Jeu	Composition		
CISOW0109	4 Pcs	1 x 10 mm	1	30
		1 x 12 mm		
		1 x 15 mm		
		1 x 22 mm		

RABOT



Description

- Rabot de menuisier multi usage, en finition laquée noir
Semelle en fer.

Référence	Dimension		
RABOT2303	235 mm	1	12



LAMES DE RABOT



Description

- lame de rabot de menuisier en fer de 180 mm de longueur.
Peut être utilisée avec notre rabot 2303

Référence	Dimension		
LAMERAB2319	18 cm	1	60



VASTRINGUE



Description

- Le vastringue est un outil intermédiaire entre la plane et le rabot destiné à travailler et finir les pièces de bois courbes (pieds de chaises, rames, rayons de roues...).

Référence	Dimension		
VASTR2101	210 mm	1	72
VASTR2102	240 mm	1	48



Charpenterie



Menuiserie



Sculpture

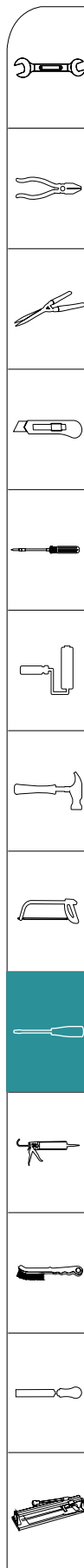



PISTOLET SILICONE

Un pistolet à silicone est un outil utilisé en plomberie ou en installation sanitaire servant à réaliser, au moyen d'une cartouche, l'étanchéité par des joints en mastic ou la fixation par de l'adhésif.

PISTOLET SILICONE



Description

- Pistolet silicone en fer de couleur Bleu. Possède un squelette renforcé pour mieux manier la cartouche.

Référence	Dimension		
PISTO2002	230 mm	1	24



PISTOLET SILICONE



Description

- Pistolet silicone en fer de couleur jaune. Possède un squelette renforcé pour mieux manier la cartouche.

Référence	Dimension		
PISTO9002	230 mm	1	24



PISTOLET SILICONE ALU



Description

- Pistolet silicone en aluminium de marque DETO. Il a une capacité de 320 ml et un poids de 0,58 kg. Idéal pour la pose de silicone.

Référence	Dimension		
PISTO9001	330 mm	1	24
PISTO2003	330 mm	1	24





PISTOLET À GRAISSE



Description

► Pistolet à graisse pneumatique de 500 à 600 cm³. Livré avec tous ses accessoires.

Référence	Volume		
PISTOGRAI3181	500 cm ³	1	12
PISTOGRAI3188	600 cm ³	1	12



PISTOLET À PEINTURE

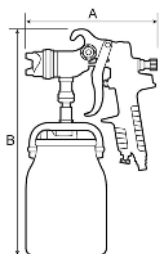

Description

► Pistolet à rivet peinture avec réglage progressif pour jet à section circulaire ou large. Il est fourni avec sa bouteille.

Référence	Volume	Pression		
PISTOSPRAY0262	1000 ml	400 L/min	1	10



Rivetage



Collage



Graissage



BROSSE MÉTALLIQUE

Une brosse à poils métalliques facilite le décaissage des pièces rouillées. Pour éviter les rayures, ne pas utiliser une brosse dont les poils sont plus durs que la matière à nettoyer

BROSSE, EPONGE & DISQUE



Description

- Jeu de brosse, éponge et disque métallique. Idéal pour décapier en profondeur tous les métaux et autres matériaux

Référence	Composition		
BROSSE10066	1 x 25 mm	1	80
	1 x 38 mm		
	1 x 50 mm		
	1 x 75 mm		
	1 x 100 mm		



BROSSE MÉTALLIQUE - MANCHE JAUNE



Description

- Brosse métallique manuelle en fils ondulés, à manche plastique. Décapage, nettoyage et polissage de tous matériaux. Manche jaune ou rouge.

Référence	Dimension	Couleur		
BROSSE8003	265 mm	Jaune	1	120
BROSSE8001	265 mm	Rouge	1	120

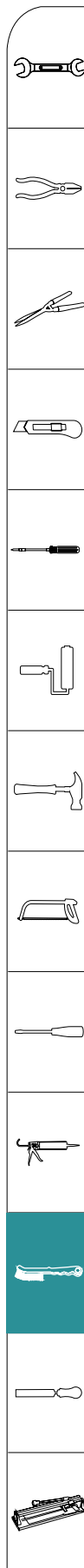

BROSSE MINI - 3PCS/SET

DETO
LA MARQUE DU PRO

Description

- Brosse métallique manuelle en fils ondulés, à manche plastique. Décapage, nettoyage et polissage de tous matériaux. Manche de couleur noire.

Référence	Dimension		
BROSSE2304	225 mm	1	72
BROSSE8012	120 mm	1	72



BROSSE MÉTALLIQUE JAUNE

DETO
LA MARQUE DU PRO

Description

- Brosse métallique manuelle en fils ondulés, à manche bois. Décapage, nettoyage et polissage de tous matériaux. Manche en bois, denture jaune. Fil en laiton de 20 mm

Référence	Dimension		
BROSSE8022	350 mm	1	120



BROSSE MÉTALLIQUE JAUNE

DETO
LA MARQUE DU PRO

Description

- Brosse métallique manuelle en fils ondulés, à manche bois. Décapage, nettoyage et polissage de tous matériaux. Manche en bois, denture jaune, fil en laiton de 20 mm.

Référence	Dimension		
BROSSE2303	350 mm	1 DZ	10 DZ

BROSSE MÉTALLIQUE BLANCHE

DETO
LA MARQUE DU PRO

Description





- Brosse métallique manuelle en fils ondulés, à manche bois. Décapage, nettoyage et polissage de tous matériaux. Manche en bois, denture blanche, fil en laiton de 20 mm.

Référence	Dimension		
BROSSE2302	350 mm	1 DZ	10 DZ



LIMES

Pour faciliter votre choix, nous avons classé nos références par forme et nous avons indiqué pour chacune ses emplois principaux.



-  Limes plates : pour les surfaces planes, les angles vifs et les travaux d'ébavurage.
-  Limes demi-rondes : pour le limage des surfaces concaves. Convient aussi aux surfaces planes et à l'ébavurage.
-  Limes rondes : pour le limage des ouvertures circulaires et des surfaces concaves.
-  Limes triangulaires : pour le limage d'angles et de coins intérieurs.
-  Limes carrées : pour les rainures, le limage d'angles intérieurs et de trous rectangulaires.

LIMES RONDES POUR BOIS



Description

- Lime ronde pour le limage et le râpage du bois. Disponible en 3 tailles différentes.

Référence	Dimension		
LIME0754	8 "	1	60
LIME0757	10 "	1	60
LIME0761	12 "	1	36



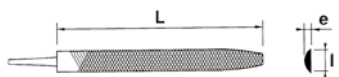

LIMES PLATES POUR BOIS



Description

- Lime plate pour le limage et le râpage du bois. Disponible en 3 tailles différentes.

Référence	Dimension		
LIME0751	8 "	1	60
LIME0755	10 "	1	60
LIME0759	12 "	1	36

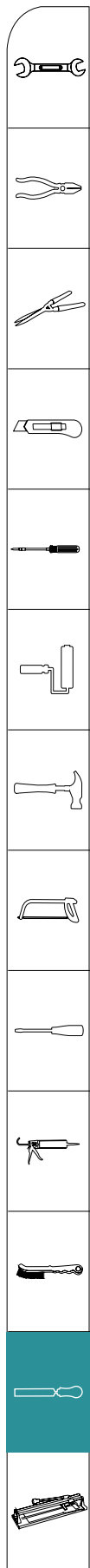

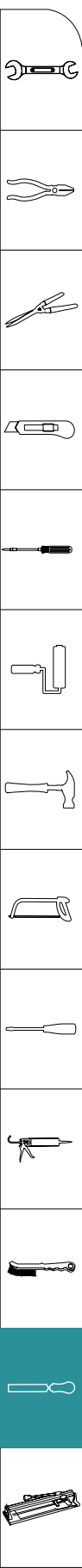

LIME JEU / PLAT-TRIANGLE-DEMI ROND

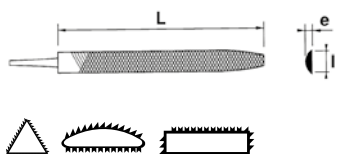

Description

- Lime pour le fer, vendu en jeux ou en individuel. Idéale pour limer le fer.

Référence	Forme	Dimension		
JEULIME0721	Complet	8 ''	1	30
LIME071	Triangle	8 ''	1	60
LIME0714	Rond	8 ''	1	60
LIME0711	Plat	8 ''	1	60
LIME0713	Demi-rond	8 ''	1	60



LIME DEMI-RONDE POUR BOIS

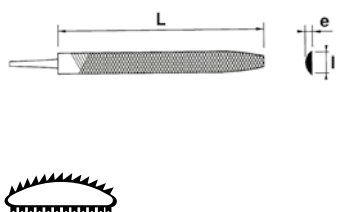

Description

- Lime demi-ronde pour le limage et le râpage du bois. Disponible en 3 tailles différentes.

Référence	Dimension		
LIME0753	8 ''	1	60
LIME0756	10 ''	1	60
LIME0760	12 ''	1	36



LIMES NELSON

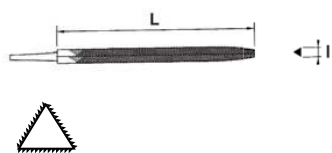

Description

- Limes triangulaires : pour le limage d'angles et de coins intérieurs. Généralement utilisées pour le limage des machettes.

Référence	Dimension		
LIMNEL	6 ''	1 DZ	30 DZ



LIMES BACO

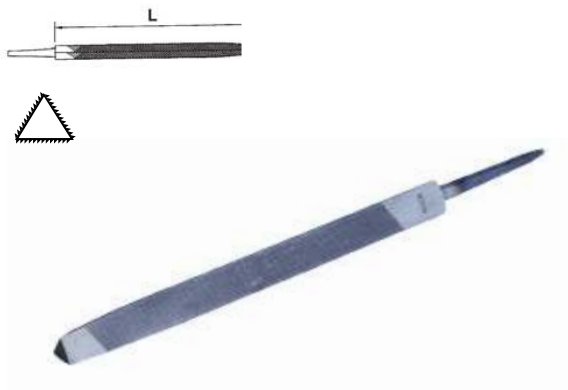

Description

- Limes triangulaires : pour le limage d'angles et de coins intérieurs.
Généralement utilisées pour le limage des machettes

Référence	Dimension		
LIMBACO6G	6 "	1 DZ	30 DZ
LIMBACO6M	6 "	1 DZ	30 DZ



LIMES PLATES

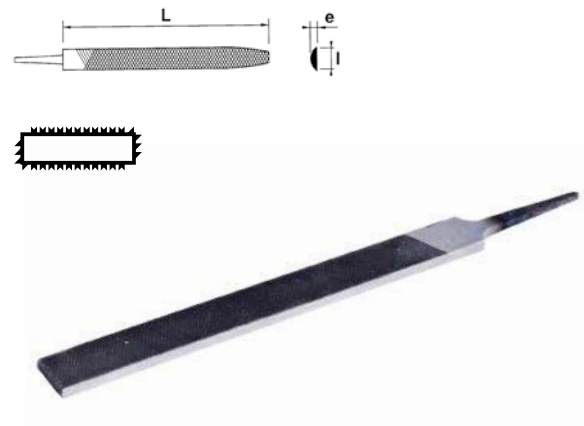

Description

- Limes plates : pour les surfaces plates, les angles vifs et les travaux d'ébavurage.

Référence	Dimension		
LIME0702	12"	1 DZ	5 DZ
LIME0704	6 "	1 DZ	20 DZ





COUPE CARREAUX

Le coupe-carreaux appelé « coupeuse de céramique » ou « coupe-carrelage », est un outil pour couper les carreaux. Il consiste en un plateau, souvent rembourré, sur lequel on place le carreau, et d'un levier coulissant muni d'un diamant de verrier et d'une pièce en forme de Y

COUPE CARREAUX



Description

- Coupe carreaux 600 mm, pour la découpe de manuelle du carrelage. Permet une découpe de carreaux de plus grande épaisseur.

Référence	Dimension		
COUPECAR2081	600 mm	1	4



COUPE CARREAUX



Description

- Coupe carreaux 600 mm professionnel, pour la découpe manuelle du carrelage. Socle en magnésium

Référence	Dimension		
COUPECAR2080	600 mm	1	4



COUPE VITRE



Description

- Coupe vitre de marque DETO. Idéal pour la découpe de vitre et de matières en verre. Permet de couper jusqu'à une épaisseur de 8 mm

Référence	Dimension		
COUPEVIT2091	3 à 8 mm	1	240



COUPE TUYAUX



Description

- Coupe tuyaux de marque DETO. Idéal pour la découpe de tube en cuivre, laiton, aluminium, acier et plastique.

Référence	Dimension		
COUPETUY0113	26 mm	1	50
COUPETUY4301	32 mm	1	60
COUPETUY0114	42 mm	1	50



LAME DE COUPE TUYAUX



Description

- Lame de coupe tuyaux de recharge. Idéale pour couper les tubes en cuivre, laiton, aluminium, acier et plastique. Vendue séparément avec le coupe-tuyaux.

Référence	Dimension		
LAMECAR2082	16 x 16 x 3 mm	1	200

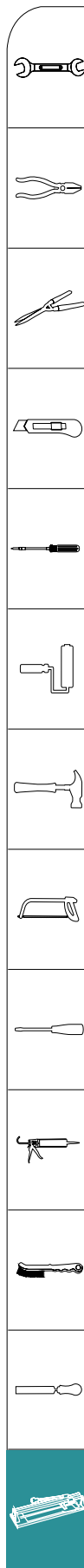



OUTILLAGE À MAIN BOSCH

Outils robustes et précis, conçus pour un usage intensif sur les chantiers et en atelier. Ergonomiques et durables, ils garantissent performance, fiabilité et confort de travail. Idéal pour les professionnels exigeants.

CEINTURE D'OUTILLAGE



Description

- Ceinture d'outillage professionnelle conçue pour transporter et organiser efficacement les outils à main. Robuste, confortable et ajustable, elle offre un accès rapide aux outils tout en assurant une excellente liberté de mouvement.

Référence	Composants	
BOSCH-CEITNUREH5C	6 outils pcs	1

CLE A CLIQUET



Description

- Conçu pour le serrage et le desserrage rapides des écrous et boulons. Mécanisme à cliquet précis, robuste et durable, idéal pour les travaux mécaniques, industriels et de maintenance.

Référence	Dimension	
BOSCH-JEUCLEAU0	8 à 19mm	1

CLE ALLEN HEX ET SPHERIQUE



Description

- Jeu de clés conçu pour le serrage et le desserrage des vis à six pans creux. L'extrémité sphérique permet de travailler sous angle, offrant plus de flexibilité dans les zones difficiles d'accès.

Référence	Composants	
BOSCH-JEUCLETH5	10 pcs	1

CUTTER CLASSIQUE



Description

- Outil de coupe polyvalent conçu pour les travaux de précision et de découpe courante. Robuste et facile à manipuler, il assure une prise en main confortable et un remplacement rapide de la lame.

Référence	Composants	
CUTTER CLASSIQUE	1 pc	1

MARTEAU



Description

- ▶ Outil robuste et ergonomique, idéal pour les travaux de bricolage et de menuiserie. Poignée confortable pour un usage précis et efficace.

Référence	Capacité	
BOSCH-MARTEAU6BT	500 gr	1

METRE A MESURER



Description

- ▶ Ruban métrique précis et résistant, idéal pour tous vos travaux de mesure. Conception ergonomique pour une utilisation facile et fiable.

Référence	Dimension	
BOSCH-METRE6BH	5x27 mm	1

NIVEAU A BULLE



Description

- ▶ Outil précis et fiable pour tous vos travaux de nivellement. Conception robuste et facile à utiliser pour un positionnement exact à chaque utilisation.

Référence	Dimension	
BOSCH-NIVEALUV3Z	120 cm	1
BOSCH-NIVEALU6BP	60 cm	1
BOSCH-NIVEALU6BN	25 cm	1
BOSCH-NIVEALU6BR	120 cm	1

JEU D'OUTILS A MAIN



Description

- ▶ Ensemble complet d'outils essentiels (cutter/lame /mètre/niveau) pour bricolage et travaux divers. Robustes et ergonomiques, ils offrent performance et durabilité pour un usage quotidien.

Référence	Composants	
BOSCH-JEU27M3	13 pcs	1

PINCE A BEC LONG



Description

- Outil précis et résistant, idéal pour les travaux de serrage, de maintien et d'accès aux zones étroites. Poignée ergonomique pour un confort et un contrôle optimal.

Référence	Composants	
BOSCH-PINCETH8	1 pc	1

PINCE A COUPER



Description

- Outil robuste et précis, idéal pour la coupe nette de fils et câbles. Prise en main ergonomique pour un travail efficace et sécurisé.

Référence	Dimension	
BOSCH-PINCETH9	160 mm	1

PINCE A DENUDER



Description

- Outil précis et fiable, idéal pour dénuder rapidement et proprement les fils électriques. Prise en main ergonomique pour un travail sûr et efficace.

Référence	Dimension	
BOSCH-PINCEV03	160 mm	1

PINCE UNIVERSELLE



Description

- Outil polyvalent et robuste, adapté aux travaux de serrage, de coupe et de maintien. Conception ergonomique pour une utilisation confortable et durable.

Référence	Dimension	
BOSCH-PINCETH7	200 mm	1



SAC A OUTILS



Description

- Sac robuste et pratique, livré avec 8 outils essentiels pour les travaux de maintenance et de bricolage. Facile à transporter, idéal pour les professionnels comme les particuliers.

Référence	Composants	
BOSCH-SACH5B	8 pcs	1

JEU DE TOURNEVIS 6PCS



Description

- Ensemble de 6 tournevis (plat/ph/pz/tx) essentiels pour les travaux de vissage et de maintenance. Poignées ergonomiques pour une prise en main confortable et un travail précis.

Référence	Composants	
BOSCH-TOURVISCV3	6 pcs	1

CLE A DOUILLE ELECTRICIEN



Description

- Outil pratique et précis, spécialement conçu pour les travaux d'installation et de maintenance électrique. Robuste et facile à utiliser pour un travail sûr et efficace.

Référence	Composants	
BOSCH-JEUCLNF3	6 pcs	1

COUPEAU ELECTRICIEN



Description

- Outil isolé conforme VDE, conçu pour les travaux électriques en toute sécurité. Lame robuste et prise en main ergonomique pour une coupe précise et fiable.

Référence	Composants	
BOSCH-COUTEAUNF5	1 pc	1
BOSCH-COUTEAUNF6	1 pc	1

PINCE A BEC LONG ELECTRICIEN



Description

- Outil précis et isolé, idéal pour les travaux électriques et l'accès aux zones étroites. Conception robuste et ergonomique pour une manipulation sûre et efficace.

Référence	Dimension	
BOSCH-PINCENE4	200 mm	1
BOSCH-PINCENE3	200 mm	1

PINCE A COUPER ELECTRICIEN



Description

- Outil isolé et précis, conçu pour la coupe nette de fils et câbles électriques. Prise en main ergonomique pour un travail sûr, efficace et confortable.

Référence	Dimension	
BOSCH-PINCEND9	180 mm	1
BOSCH-PINCENE2	200 mm	1

CLE PLAT ELECTRICIEN



Description

- Outil isolé et robuste, idéal pour le serrage et le desserrage des écrous et boulons en toute sécurité sur les installations électriques. Poignée ergonomique pour un usage confortable et précis.

Référence	Dimension	
BOSCH-CLEPLATNF0	8-10-13-17 mm	1

PINCE A DENUDER ELECTRICIEN



Description

- Outil isolé et précis, conçu pour dénuder les fils électriques en toute sécurité. Ergonomique et facile à utiliser pour un travail efficace et fiable.

Référence	Dimension	
BOSCH-PINCENE7	160 mm	1

PINCE A SERTIR ELECTRICIEN

**Description**

- Outil isolé et robuste, idéal pour sertir les cosses et connecteurs électriques en toute sécurité. Poignée ergonomique pour un travail précis, efficace et confortable.

Référence	Dimension	
BOSCH-PINCENE6	180 mm	1

PINCE COUPE CABLE ELECTRICIEN

**Description**

- Outil isolé et résistant, conçu pour couper facilement tous types de câbles électriques. Poignée ergonomique pour un travail sûr, précis et confortable.

Référence	Dimension	
BOSCH-PINCENF4	200 mm	1

PINCE MULTIPRISE ELECTRICIEN

**Description**

- Outil isolé et polyvalent, idéal pour saisir, serrer et maintenir les composants électriques. Conception robuste avec poignée ergonomique pour un travail sûr et précis.

Référence	Dimension	
BOSCH-PINCENE5	250 mm	1

PINCE UNIVERSELLE ELECTRICIEN

**Description**

- Outil isolé et polyvalent, conçu pour couper, serrer et manipuler les fils et composants électriques en toute sécurité. Poignée ergonomique pour un confort et un contrôle optimal.

Référence	Dimension	
BOSCH-PINCENE1	180 mm	1

JEU DE TOURNEVIS ELECTRICIEN



Description

- Ensemble de 7 tournevis isolés, conformes VDE, comprenant plats, Phillips et TX. Outils robustes et ergonomiques pour un vissage précis et sûr sur les installations électriques.

Référence	Composants	
BOSCH-TOURVISNF7	7 pcs	1
BOSCH-TOURVISNF8	7 pcs	1



JEU DE TOURNEVIS ELECTRICIEN



Description

- Outil isolé et conforme VDE, conçu pour tous vos travaux électriques en toute sécurité. Poignée ergonomique pour un vissage précis et confortable.

Référence	Dimension	
BOSCH-TOURVISNB8	ph 1x100 mm	1
BOSCH-TOURVISNB9	ph 2x125 mm	1
BOSCH-TOURVISNC0	plat 2.5x75mm	1
BOSCH-TOURVISNC4	plat 6.5x125mm	1
BOSCH-TOURVISND1	pz 1x100 mm	1
BOSCH-TOURVISND2	pz 2x125 mm	1
BOSCH-TOURVISND3	pz 3x125 mm	1
BOSCH-TOURVISNC1	plat 3.5x75mm	1
BOSCH-TOURVISNC2	plat 4.5x100mm	1
BOSCH-TOURVISNC3	plat 5.5x100mm	1

L'OUTILLAGE DE MESURE

Outillage du maçon et du menuisier - charpentier, les outils de mesure son indispensable pour un travail parfait.

La technologie n'a cessé d'évoluer depuis des années. Nous disposons actuellement d'une large gamme d'outillage pour travailler. Voyons quels sont ces éléments qu'un constructeur doit se procurer.

Le niveau à bulle, La règle de maçon, Le décamètre, L'équerre de maçon, Le mètre ruban, Le cordeau à tracer, le fils à plom, le niveau d'eau.





SOMMAIRE



Niveaux



Niveaux à Eau



Fil à plomb



Règle Aluminium



Mètre à mesurer
Pied à coulisse



Décamètres



Équerre menuisier



Équerre maçon



Craies à tracer





LES NIVEAUX

Un niveau à bulle est un élément de mesure conçu pour indiquer si une surface correspond à l'angle de référence. Par exemple l'horizontale, la verticale et 45° sont généralement proposés sur la règle du maçon.

NIVEAU TRAPÈZE



Description

- Le niveau à bulle trapézoïdale disponible de 40 à 60 cm, dispose de deux (02) fioles incassables (1 horizontale et 1 verticale). Corps recouvert de peinture époxy.

Référence	Dimension		
NIVESTAB0711	40 cm	1	60
NIVESTAB0702	50 cm	1	60
NIVESTAB0703	60 cm	1	60



NIVEAU ALUMINIUM



Description

- Le niveau à bulle en aluminium, de 40 à 80 cm, contient trois (03) fioles incassables (1 horizontale et 2 verticales) ainsi qu'une semelle magnétique.

Référence	Dimension		
NIVEALU0711	40 cm	1	60
NIVEALU0712	60 cm	1	60
NIVEALU0713	80 cm	1	60



NIVEAU ALUMINIUM - ROUGE



Description

- Le niveau en aluminium de couleur rouge, "DETO PLUS", contient trois (03) fioles incassables (1 horizontale et 2 verticales) ainsi qu'une semelle magnétique. Facilité de prise en main grâce aux manches plastiques intégrés au niveau.

Référence	Dimension		
NIVEALU2007	80 cm	1	30
NIVEALU2008	100 cm	1	30
NIVEALU2009	120 cm	1	30



NIVEAU ALUMINIUM - ROUGE



Description

- Le niveau en aluminium de couleur rouge DETO PLUS. Contient trois fioles incassables (1 horizontale et 2 verticales) ainsi qu'une semelle magnétique.

Référence	Dimension		
NIVESTAB0716	50 cm	1	50
NIVESTAB0717	60 cm	1	50
NIVESTAB0718	80 cm	1	30

NIVEAU À EAU



Description

- Le niveau à eau DETO, fournis avec ses fioles et sa petite tuyauterie. Disponible de 10 à 25 mètres. Idéal pour mesurer ou reporter le niveau d'eau sur de grandes distances.

Référence	Dimension		
NIVEEAU0708	25 m	1	20
NIVEEAU3001	15 m	1	30
NIVEEAU3002	25 m	1	20

FIL A PLOMB



Description

- Le fil à plomb est un outil composé de fils lesté d'un plomb. Idéalement utilisé pour vérifier la verticalité d'une surface (comme un mur par exemple).

Référence	Masse		
FILPLOMB3394	600 g	1	36
FILPLOMB3402	800 g	1	40



RÈGLE ALU



Description

- Règle aluminium pour maçonnerie. Idéal pour aligner et niveler les ouvrages.

Référence	Dimension		
BARALU2005	200 cm	1	20
BARALU2003	250 cm	1	20
BARALU2006	300 cm	1	20



MÈTRE À MESURER TRANSPARENT



Description

- Mètre à mesurer au design transparent, disponible de 3 à 7,5 mètres. Idéal pour la mesure de petites distances. Contient également un automatisme autobloquant pour faciliter le travail.

Référence	Dimension		
METRE0161	3.0 m	1	120
METRE0162	5.0 m	1	120
METRE0163	7.5 m	1	60

MÈTRE À MESURER



Description

- Mètre à mesurer antichoc de couleur gris/noir. Contient également un automatisme autobloquant pour faciliter le travail. Ruban en métal.

Référence	Dimension		
METRE3009	5.0 m	1	120

MÈTRE À MESURER



Description

- Mètre à mesurer GIANTOP. Idéal pour les bricoleurs. Ruban en métal.

Référence	Dimension	Couleur		
METRECR3G27W	3.0 m	Caoutchouc	1	120
METRECR3G41W	3.0 m	Gris / Noir	1	120
METRECR3G43WAB	3.0 m	Gris	1	120

METRE À MESURER



Description

- Mètre à mesurer antichoc de couleur jaune ou orange. Contient également un automatisme autobloquant pour faciliter le travail. Ruban en métal.

Référence	Dimension		
METRE3008	5.0 m	1	120



PIED À COULISSE



Description

- Pied à coulisse digital en acier allant jusqu'à 15 cm. Idéal pour mesurer la longueur ou l'épaisseur d'un produit.

Référence	Dimension		
PIEDCOUL0801	15 cm	1	50



DECAMETRE BLEU



Description

- Décamètre en plastique avec ABS (antichoc), de 30 à 100 mètre, couleur bleu/jaune. Utilisé pour mesurer les grandes distances. Ruban flexible.

Référence	Dimension		
DECA0813	30 m	1	10
DECA0811	50 m	1	10
DECA0812	100 m	1	10

DECAMETRE ROUGE



Description

- Décamètre en plastique de 50 à 100 mètres, couleur orange. Utilisé pour mesurer les grandes distances. Ruban flexible.

Référence	Dimension		
DECA0809	50 m	1	10
DECA0810	100 m	1	10

DECAMETRE ROUGE NOIR



Description

- ▶ Décamètre en plastique avec ABS (antichoc), de 30 à 100 mètre, couleur bleu/jaune. Utilisé pour mesurer les grandes distances. Ruban flexible.

Référence	Dimension		
DECA0180	50 m	1	10
DECA0402	30 m	1	10



EQUERRE MENUISIER JAUNE



Description

- ▶ Equerre menuisier de couleur jaune, de 25 à 40 cm, avec une épaisseur de 3 mm ultra résistant. Poignée en aluminium

Référence	Dimension		
EQUERMEN0601J	25 cm	1	120
EQUERMEN0602J	30 cm	1	120
EQUERMEN0603J	35 cm	1	120
EQUERMEN0604J	40 cm	1	120
EQUERMEN0609	30 cm	1	60



EQUERRE MENUISIER ALU BLANC

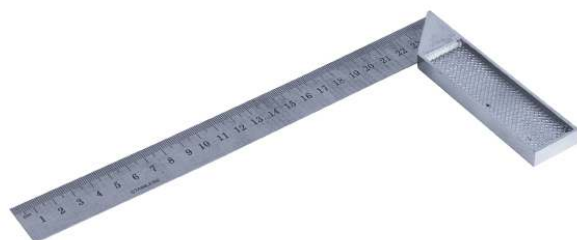

Description

- ▶ Equerre menuisier en aluminium, de 25 à 40 cm Avec une épaisseur de 1 mm ultra résistant Poignée en aluminium

Référence	Dimension		
EQUERMEN0601	25 cm	1	120
EQUERMEN0602	30 cm	1	120
EQUERMEN0603	35 cm	1	120
EQUERMEN0604	40 cm	1	120



EQUERRE MACON



Description

- Equerre maçon de couleur noir, disponible en PM et GM
Idéal pour tracer des perpendiculaires
Ultra résistant

Référence	Dimension		
EQUERMAC0310	300 x 200 mm	1	72
EQUERMAC0311	600 x 400 mm	1	24



CORDEAU À TRACER + POUDRE



Description

- Jeu de craie à tracer.
Contient un cordeau et 110 grammes de poudre Bleu.
La longueur de la corde est de 30 mètres.

Référence	Dimension		
CRAIE0900	30 m	1	48



CORDEAU À TRACER + POUDRE



Description

- Jeu de craie à tracer.
Contient un cordeau et 110 grammes de poudre Bleu.
La longueur de la corde est de 30 mètres.

Référence	Dimension		
CRAIE0901	30 m	1	36



EQUERRE MENUISIER ALU



Description

- Equerre menuisier en aluminium, de 30 cm, avec une épaisseur de 2 à 3 mm ce qui lui confère une bonne résistance aux chocs.
Poignée en aluminium

Référence	Dimension	Épaisseur		
EQUERMEN0611	30 cm	2 mm	1	60
EQUERMEN0612	30 cm	3 mm	1	60
EQUERMEN0610	30 cm	3 mm	1	60



OUTILLAGE DE CONSTRUCTION

BIEN CHOISIR SES OUTILS DE TRAVAIL

Lors de vos travaux, vous serez confrontés à un problème que connaissent tous les bâtisseurs : l'emploi de nombreux outils variés et divers, qui représentent au final un budget conséquent.

L'outillage est essentiel dans la construction ou la rénovation car travailler correctement est déjà difficile, mais sans outillage professionnel ou de qualité, cela devient un calvaire !

Les outils pour maçon se composent d'outils de base nécessaires pour les travaux de maçonnerie. On distingue une large gamme d'outils pour maçon selon les besoins spécifiques des spécialistes de construction en outillage à main :

Brouette , pelle , râteau , truelle , burins , grattoir de coffrage , griffe ferrailleur , arrache clou , marteau , cisaille etc.





SOMMAIRE



Brouettes



Pelles



Pioches



Râteaux



Burins



Arraches clou



Truelles / Taloches / Règles alu



Grattoirs / Racloirs



Marteaux



Cisailles / Tenailles



Cisailles à levier



Tords fer



Poulies



Serres joint maçon



Serres joint mécaniques



Étau



Nettoyage de chantier

(Raclette, Balais cantonnier Balai paille)

OUTILLAGES DE CONSTRUCTION



Pelles, râteliers, brouettes, pioches, etc...
Peu importe le travail à effectuer, ils seront vos meilleurs alliés.

BROUETTE



Description

- Brouette pré-montée, s'assemble sans outils en moins d'une minute ! Brouette renforcée idéale pour les travaux du bâtiment.

Référence	Capacité	Couleur		
BROU0094	130 kg / 65 L	Vert	1	1
BROU7002V	150 kg / 65 L	Vert	1	1
BROU7002B	150 kg / 65 L	Galva	1	1



PELLE



Description

- Qualité professionnelle . Bout pointu pour une meilleure pénétration.

Référence	Poids	Model / Couleur		
PELS527	900 g	Vert	1	12
PELS512	900 g	Bèche	1	12
PELS503	900 g	Noir	1	12



PIOCHE



Description

- Travaux de voirie et de terrassement
Côté plat pour creuser et côté pic pour attaquer.

Référence	Dimension		
PIOCHE3105	8 x 25 mm	1	10
PIOCHE410	8 x 25 mm	1	6





BURIN

Outil de maçonnerie, il est réservé au travail de la pierre : percer des trous, réaliser des saignées, égaliser des surfaces, etc. Il existe de petits modèles, utilisés pour des travaux de précision.

BURIN PLAT - ROUGE



Description

- Burin plat en acier de couleur rouge ou noir
Idéal pour les travaux de destruction, pour ciseler, etc.
Poignet par cou pour protéger la main.

Référence	Dimension	Couleur		
BURINO114	250 x 16 mm	Rouge	1	24
BURINO115	300 x 16 mm	Rouge	1	24
BURINO116	350 x 16 mm	Rouge	1	24
BURINO117	250 x 18 mm	Noir	1	24
BURINO118	300 x 18 mm	Noir	1	24
BURINO119	350 x 18 mm	Noir	1	24



BURIN POINTU - NOIR



Description

- Burin pointu en acier de couleur rouge ou noir
Idéal pour les travaux de destruction, pour ciseler, etc.
Poignet par cou pour protéger la main.

Référence	Dimension	Couleur		
BURINO101	250 x 16 mm	Rouge	1	24
BURINO102	300 x 16 mm	Rouge	1	24
BURINO103	350 x 16 mm	Rouge	1	24
BURINO111	250 x 18 mm	Noir	1	24
BURINO112	300 x 18 mm	Noir	1	24
BURINO113	350 x 18 mm	Noir	1	24



BURIN POINTU ET PLAT

DETO PLUS



Description

- Burin plat et pointu en acier de couleur rouge ou noir
Idéal pour les travaux de destruction, pour ciseler, etc.
Poignet par cou pour protéger la main.
Favorise la prise en main

Référence	Dimension		
BURIN5816	300 x 19 mm	1	24
BURIN5820	300 x 9 mm	1	24



BURIN À BRIQUE

DETO
LA MARQUE DES PRO

Description

- Burin à brique en acier de couleur orange.
Idéal pour travailler le carrelage, les briques, le béton, etc.

Référence	Dimension		
BURIN3031	70 mm	1	40



ARRACHE CLOU

DETO
LA MARQUE DES PRO

Description

- Arrache clou en acier de couleur rouge ou noir.
Un coté arrache clou et un autre levier.
Idéal pour le décoffrage.

Référence	Dimension	Couleur		
ARRAC1220	400 x 16 mm	Rouge	1	24
ARRAC1221	500 x 16 mm	Rouge	1	24
ARRAC1222	600 x 16 mm	Rouge	1	24
ARRAC1236	400 x 18 mm	Noir	1	24
ARRAC1237	500 x 18 mm	Noir	1	24
ARRAC1238	600 x 18 mm	Noir	1	24
ARRAC1239	700 x 18 mm	Noir	1	24



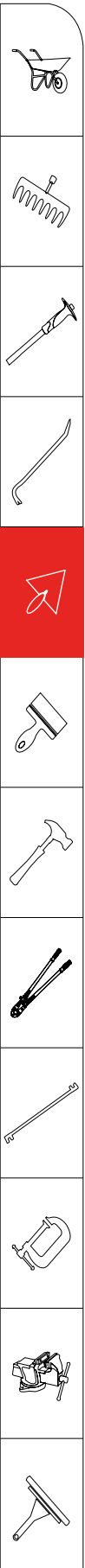

TRUELLE / TALOCHE

Outils par excellence des maçons, elles servent principalement à poser le ciment et à le crépir

TRUELLE MANCHE BOIS BLEU



Description

- ▶ Truelle italienne, manche en bois de couleur bleu. Idéal pour la maçonnerie. Un outil indispensable !

Référence	Dimension		
TRUELLE0101	140 mm	1	120
TRUELLE0102	160 mm	1	120
TRUELLE0103	180 mm	1	72
TRUELLE0104	200 mm	1	72
TRUELLE0105	220 mm	1	72

TRUELLE MANCHE BOIS



Description

- ▶ Truelle italienne, manche en bois. Idéal pour la maçonnerie. Un outil indispensable !

Référence	Dimension		
TRUELLE0119	140 mm	1	120
TRUELLE0120	160 mm	1	120
TRUELLE0121	180 mm	1	72
TRUELLE0122	200 mm	1	72
TRUELLE0123	220 mm	1	72

TALOCHE À DENTS



Description

- ▶ La taloche est l'instrument par excellence du maçon et se démarque des autres outils, car c'est grâce à elle que le béton peut prendre sa forme lisse et plate. Manche en plastique.

Référence	Dimension		
TALO5083	8 x 8 mm	1	60
TALO5084	10 x 10 mm	1	60



TALOCHÉ SANS DENTS



Description

- La taloché est l'instrument par excellence du maçon et se démarque des autres outils, car c'est grâce à elle que le béton peut prendre sa forme lisse et plane.
Manche en plastique.

Référence	Dimension		
TALO5085	130 mm	1	60



GRATTOIR JAUNE



Description

- Grattoir à main plat en acier trempé
Manche plastique jaune.
Idéal pour effectuer le grattage des surfaces.

Référence	Dimension		
GRAT2011	140 mm	1	100
GRAT2012	160 mm	1	100
GRAT2014	180 mm	1	100
GRAT2013	200 mm	1	100
GRAT2015	220 mm	1	100



GRATTOIR MANCHE BOIS



Description

- Grattoir à main en acier trempé.
Manche en bois.

Référence	Dimension		
GRAT2001	2.5 ''	1DZ	20 DZ
GRAT2002	3.0 ''	1DZ	20 DZ
GRAT2004	3.5 ''	1DZ	20 DZ
GRAT2003	4.0 ''	1DZ	20 DZ



RACLOIR À BOIS DE MENUISIER



Description

- Racloir en acier trempé.
Idéal pour parfaire l'état d'une surface, en particulier la surface d'une pièce de bois après le rabotage.

Référence	Dimension		
GRAT10132	140 mm	1	200





MARTEAUX

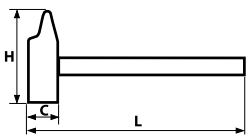

Un marteau est un outil percuteur, servant par exemple à aplatir un morceau de fer ou à enfoncer un clou. Un bon marteau est conçu pour que la prise en main corresponde au centre de percussion.

MARTEAUX MACHINISTES



Description

- Marteaux machinistes, manche bois.
Tête en acier forgé, de qualité professionnelle.
De 18 à 45 mm

Référence	Dimension		
MARTO100	18 mm	1	120
MARTO101	20 mm	1	120
MARTO102	22 mm	1	120
MARTO103	25 mm	1	60
MARTO804	28 mm	1	60
MARTO105	30 mm	1	48
MARTO106	35 mm	1	36
MARTO107	40 mm	1	24
MARTO108	45 mm	1	18



ACIER
FORGÉ



MARTEAUX MASSE MANCHE BOIS

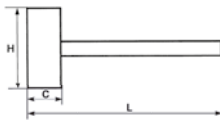

Description

- ▶ Marteaux machinistes, manche bois.
Tête en acier forgé, de qualité professionnelle.
Disponible de 0,8 à 5 kg

Référence	Masse		
MART1001	0.8 Kg	1	24
MART1002	1 Kg	1	18
MART1017	1.25 Kg	1	18
MART1003	1.50 Kg	1	12
MART1004	2 Kg	1	12
MART1005	5 Kg	1	6
MART1018	3 Kg	1	4



MARTEAUX MACHINISTES FIBER GLASS

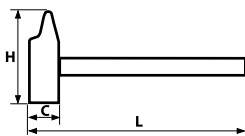

Description

- ▶ Marteaux machinistes, manche en "fiber glass".
Tête en acier forgé, de qualité professionnelle.
Disponible de 18 à 45 mm

Référence	Dimension		
MART0111	18 mm	1	120
MART0112	20 mm	1	120
MART0113	22 mm	1	120
MART0114	25 mm	1	60
MART0115	28 mm	1	60
MART0116	30 mm	1	36
MART0117	35 mm	1	36
MART0118	40 mm	1	24
MART0119	45 mm	1	18



MARTEAUX MASSE FIBER GLASS

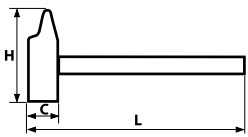

Description

- ▶ Marteaux masse, manche en "fiber glass".
Tête en acier forgé, de qualité professionnelle.
Disponible de 0.8 à 5 kg

Référence	Masse		
MART1011	0.8 Kg	1	24
MART1012	1 Kg	1	24
MART1013	1.5 Kg	1	12
MART1014	2 Kg	1	8
MART1015	5 Kg	1	4
MART1016	8 Kg	1	2



MARTEAUX MACHINISTE MANCHE PLASTIQUE J/N

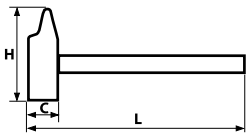

Description

- ▶ Marteaux machiniste, manche plastique de couleur Jaune /Noir.
Tête en acier forgé, de qualité professionnelle.
Disponible de 22 à 45 mm

Référence	Masse		
MART0802	22 mm	1	60
MART0803	25 mm	1	48
MART0804	28 mm	1	48
MART0805	30 mm	1	36
MART0806	35 mm	1	24
MART0807	40 mm	1	12
MART0807	45 mm	1	12





MARTEAUX ARRACHE-CLOU

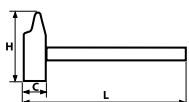

Description

- ▶ Marteaux arrache-clou, manche bois. Tête en acier forgé, de qualité professionnelle. Une partie masse et une partie arrache-clou pour le décoffrage. Disponible de 18 à 45 mm

Référence	Masse		
MART1021	700 Gr	1	24



MARTEAUX MAILLET

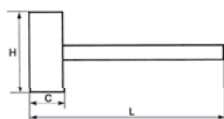

Description

- ▶ Marteaux maillet, manche bois. Tête en plastique. Idéal pour la pose de carreaux.

Référence	Masse		
MART3006	200 Gr	1	60
MART3007	300 Gr	1	60
MART3010	500 Gr	1	48
MART3011	1000 Gr	1	24



CISAILLE

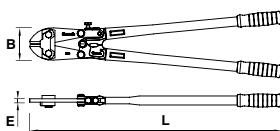

Description

- ▶ Cisaille en acier et dents en HRC. Idéal pour découper les tiges en fer, etc

Référence	Dimension		
CISA1820	18 ''	1	10
CISA1824	24 ''	1	10
CISA1835	30 ''	1	5
CISA1836	36 ''	1	5
CISA1837	36 '	1	3



CISAILLE À LEVIER



Description

- Cisaille à levier en HRC, Idéal pour la découpe des métaux dont les fers à bétons de 18 mm d'épaisseur.

Référence	Dimension		
TORD4041	1 à 18 mm	1	1
TORD4042	1 à 16 mm	1	1



TORD FER



Description

- Tord fer en acier de couleur chrome ou noir. Idéal pour manipuler le fer à béton ou des tiges en fer.

Référence	Dimension	Dimension		
TORD4001	6 X 8 mm	Chrome	1	100
TORD4002	8 X 10 mm	Chrome	1	80
TORD4003	10 X 12 mm	Chrome	1	50
TORD4004	12 X 14 mm	Chrome	1	30
TORD4011	6 X 18 mm	Noir	1	100
TORD4012	8 X 10 mm	Noir	1	80
TORD4013	10 X 12 mm	Noir	1	50
TORD4014	12 X 14 mm	Noir	1	30



POULIE BLANC



Description

- Poulie en acier avec crochet de couleur chrome. Destiné à recevoir une corde, un câble ou une chaîne dans le but de soulever ou transmettre une charge.

Référence	Dimension	Capacité		
POULIE8201	120 mm	250 kg	1	20
POULIE8202	145 mm	250 kg	1	10
POULIE8203	165 mm	250 kg	1	10
POULIE8204	195 mm	250 kg	1	10

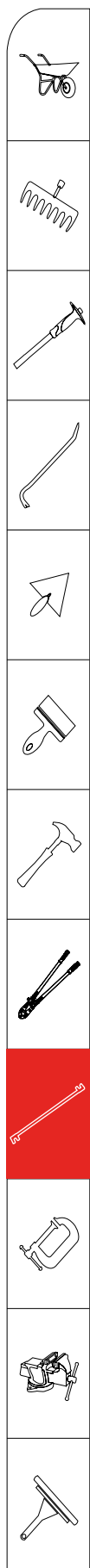

SERRE JOINT MAÇON

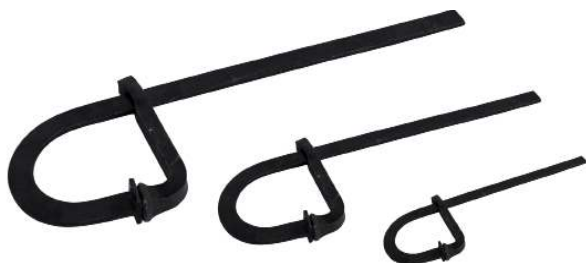

Description

- Serre joint maçon en fer, de couleur noir. Idéal pour la réalisation de coffrage.

Référence	Dimension		
SERJOINT400	400 x 600 mm	1	10
SERJOINT600	600 x 800 mm	1	10
SERJOINT800	800 x 1000 mm	1	10
SERJOINT1000	1000 mm	1	10
SERJOINT2000	2000 mm	1	10



SERRE JOINT MECANICIEN



Description

- Serre joint maçon en fer, de couleur Bleu ou rouge. Idéal pour le serrage de petite pièce.

Référence	Dimension		
SERJOINT1064	4 "	1	40
SERJOINT1066	6 "	1	15
SERJOINT1065	8 "	1	20







ETAU 15 KG



Description

- Maintien de la pièce lors du sciage, perçage, meulage.
Base pivotante polyvalente.
Ouverture maximum de 175 mm

Référence	Ouverture	Couleur		
ETAUV003	175 mm	Bleu	1	1





ETAU CLAMP



Description

- Maintien de la pièce lors du sciage, perçage, meulage.
Base pivotante polyvalente.
Couleur grise

Référence	Dimension	Poids		
ETAU10028	125 x 65 mm	120 kg	1	1
ETAU10029	150 x 65 mm	150 kg	1	1
ETAU10030	200 x 80 mm	200 kg	1	1



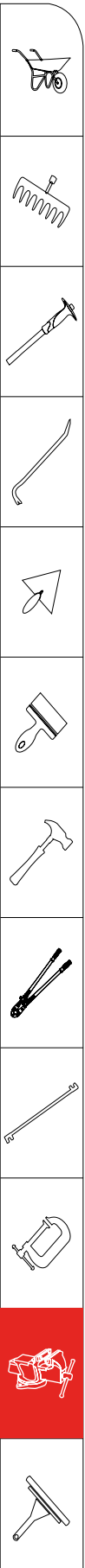

ETAU 1,6 KG



Description

- Maintien de la pièce lors du sciage, perçage, meulage.
Base pivotante polyvalente.
Ouverture maximum de 75 mm

Référence	Dimension		
ETAU0003	75 mm	1	10

ETAU DE PLOMBERIE



Description

- Maintien du tube lors du sciage, perçage, meulage.

Référence	Dimension		
ETAUV0010	165 mm	1	2



RACLETTE



Description

- Raclette à double lame en mousse de caoutchouc rivetée à une armature en acier pour une meilleure durabilité.

Référence	Dimension		
RACLETTE2321	350 mm	1	30
RACLETTE2322	450 mm	1	30

RACLETTE



Description

- Raclette à double lame en mousse de caoutchouc rivetée à une armature en plastique jaune très résistante.

Référence	Dimension		
RACLETTE2323	440 mm	1	50

BALAI CANTONIER



Description

- Balais cantonnier rouge. Idéal pour le balayage des sols rigueux. Vendu sans manche

Référence	Dimension		
BALAI2417	32 cm	1	24

BALAI EN PAILLE



Description

- Le balai paille de riz est idéal pour les surfaces extérieures. Sa qualité 5 fils lui confère une solidité et praticité au quotidien.

Référence	Poids		
BALAI10011	700 G	1	10



OUTILLAGE AGRICOLE

BIEN CHOISIR SES OUTILS AGRICOLE

Chacun des outils et chaque accessoire, tous bien rangés dans votre cabane de jardin, a une utilité spécifique. La panoplie et l'équipement du parfait jardinier ou agriculteur ne s'improvisent pas: ils permettent d'effectuer chaque tâche dans les règles de l'art et en minimisant les efforts. Commencez donc par vous équiper des outils indispensables de base avant de vous lancer dans l'achat de gros matériels ou de gadgets superflus.

Outre les gants et les sécateurs, parmi les outils incontournables, vous devrez vous équiper d'une bêche et fourche-bêche ou d'une grelinette, d'une serfouette ou binette, d'une pelle, d'un râteau, d'un arrosoir et d'une tondeuse si vous avez une pelouse. Vous découvrirez le reste des outils dont vous pourriez avoir besoin au fur et à mesure de vos travaux de jardin ou en parcourant cette rubrique !





SOMMAIRE



Dabas / Dabas à fourche



Fourches



Râteaux



Fossilles



Machettes



Haches



Sécateurs / Ciseaux cacao



Pierres à huile



Limes



Pompes 16L / Pompes diesel





DABA



Description

- Outil rudimentaire agricole de base, houe fer large en pointe et à manche court. Permet de travailler la terre.

Référence	Dimension		
DABA2	2 "	1	24
DABA2,5	2.5 "	1	24
DABA3	3 "	1	24





DABA FOURCHE



Description

- Outil rudimentaire agricole de base, houe fer large en pointe et à manche court. Permet de travailler superficiellement la terre. Ajout d'une partie fourche pour un usage optimal.

Référence	Dimension		
DABA1214	80 mm	1	24



FOURCHE 4 DENTS



Description

► Fourche à bêcher 4 à 6 dents. Idéale pour bêcher la terre ou les sols caillouteux.

Référence	Denture		
FOURCH1291	4 dents	1	12
FOURCH1192	6 dents	1	12

RÂTEAUX À GAZON



Description

► Râteaux à gazon de 24 dents en fer ou en plastique de couleur verte. Incontournable pour l'entretien d'extérieur. Vendu sans la manche.

Référence	Denture	Matère		
BALAI1210	24 dents	Fer	1	60
RATEAU1213	24 dents	Plastique	1	36



RÂTEAUX 14 DENTS

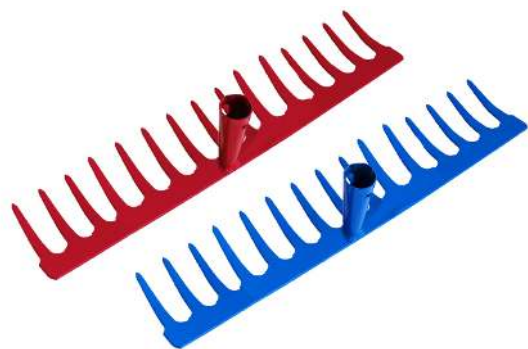

Description

► Râteaux racloir de 14 dents en acier forgé. Coupe droite. Incontournable pour l'entretien et le nettoyage des espaces extérieurs. Livré sans manche. Disponible en différents coloris.

Référence	Denture	Couleur		
RATEAU1245	14 dents	Rouge	1	24
RATEAU1246	14 dents	Bleu	1	24
RATEAU1247	14 dents	Gris	1	24
RATEAU1248	14 dents	Gris	1	24
RATEAU1249	14 dents	Noir	1	24
RATEAU1250	14 dents	Vert	1	24
RATEAU1251	14 dents	Gris	1	24



RÂTEAUX 12 DENTS

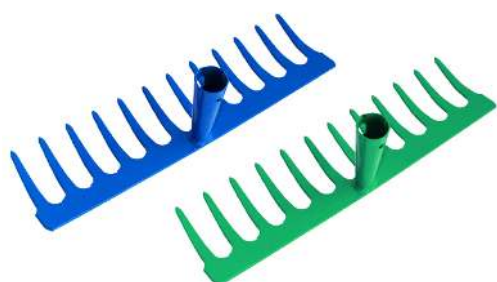

Description

- ▶ Râteaux racloir de 12 dents en acier forgé.
Coupe droite.
Incontournable pour l'entretien et le nettoyage des extérieurs
Livré sans manche.
Disponible en différents coloris.

Référence	Denture	Couleur		
RATEAU1211B	12 dents	Bleu	1	48
RATEAU1211V	12 dents	Vert	1	48
RATEAU1211G	12 dents	Grise	1	48

RATEAU CS



Description

- ▶ Râteaux de 24 dents en fer ou en plastique de couleur verte
Incontournable pour l'entretien d'extérieur
Vendu sans manche.

Référence	Denture	Matière		
RATEAU3021	24 dents	Fer	1	50
RATEAU1213	24 dents	Plastique	1	36



FOSSILLE AVEC DENTS



Description

- ▶ Lame étroite pour une plus grande flexibilité dans les coupes courbes. Lame à denture fine pour une coupe fine et précise.

Référence	Dimension		
FOSSIL1243	7.5 "	1	120



MACHETTE MANCHE BOIS



Description

- Machette de débroussaillage avec une lame facilement affutable.
Un classique du débroussaillage qui ne tombe jamais en panne !

Référence	Dimension	Épaisseur		
MACHET206B	18 "	2 mm	1	48

MACHETTE MANCHE BOIS



Description

- Machette de débroussaillage avec une lame facilement affutable.
Un classique du débroussaillage qui ne tombe jamais en panne !

Référence	Dimension	Épaisseur		
MACHET208	19 "	2 mm	1	48

FOSSILLE AVEC DENTS



Description

- Machette de débroussaillage avec une lame facilement affutable.
Un classique du débroussaillage qui ne tombe jamais en panne !

Référence	Dimension	Épaisseur		
MACHET3515	22 "	2 mm	1	24

HACHE - MANCHE EN BOIS



Description

- Hache de bucheron manche bois très résistant avec une lame affûtée.

Référence	Dimension	Poids		
HACHE2101	380 mm	800 G	1	24
HACHE2102	420 mm	1000 G	1	24

HACHE - MANCHE EN BOIS

DETO
LA MESURE DU PRO

Description

- ▶ Hache de bucheron manche bois très résistant avec une lame affûtée.

Référence	Dimension	Poids		
HACHE2103	840 mm	2 kg	1	6



SECATEUR

DETO
LA MESURE DU PRO

Description

- ▶ Sécateur jardinage à main, disponible en 8 et 10 pouces. Outil indispensable pour tailler arbustes, fleurs, etc.

Référence	Dimension		
SECA11208	8 "	1	50
SECA11209	10 "	1	50



SÉCATEUR JARDINAGE

DETO
LA MESURE DU PRO

Description

- ▶ Sécateur jardinage deux mains, disponible en 21 pouces. Outil indispensable pour l'entretien des jardins ou des vignes.

Référence	Dimension		
SECA11210	21 "	1	12



CISEAUX CACAO



Description

► Ciseaux cacao, idéal pour la récolte en hauteur de notre très célèbre denrée.

Référence	Dimension	Couleur		
CISO12011	350 mm	Vert	1	20
CISO12012	350 mm	Noir	1	20

PIERRE À HUILE GM



Description

► Pierre à huile. Idéale pour l'affûtage des lames

Référence	Dimension		
PIERRE0101	6 "	1	50
PIERRE0102	8 "	1	50
PIERREINDIA	6 "	1	50

LIMES NELSON



Description

► Limes triangulaires : pour le limage d'angles et de coins intérieurs.
Généralement utilisées pour le limage des machettes

Référence	Dimension		
LIMNEL	6 "	1 DZ	30 DZ

LIMES BACO



Description

► Limes triangulaires : pour le limage d'angles et de coins intérieurs.
Généralement utilisées pour le limage des machettes

Référence	Dimension		
LIMBACO6G	6 "	1 DZ	30 DZ
LIMBACO6M	6 "	1 DZ	30 DZ



LIMES PLATES

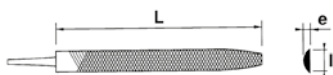

Description

- Limes plates : pour les surfaces plates, les angles vifs et les travaux d'ébavurage.

Référence	Dimension		
LIME0702	12"	1 DZ	5 DZ
LIME0704	6"	1 DZ	20 DZ



PULVÉRISATEUR 16L



Description

- Pulvérisateur manuel, à dos. Idéal pour le pompage des pesticides.

Référence	Volume		
POMPE16L	16 L	1	4



PULVÉRISATEUR DIESEL



Description

- Pulvérisateur à produit Diesel. Idéal pour le pompage des produits de manière automatique, à grande échelle.

Référence	Volume		
POMPE3202	12 L	1	1







OUTILLAGE ÉLECTROPORTATIF

OUTILLAGE ÉLECTROPORTATIF

BIEN CHOISIR SES OUTILS ÉLECTROPORTATIFS

Le bricolage est un vaste domaine, et en matière d'outillages électroportatifs, les professionnels possèdent un arsenal d'appareils souvent impressionnant ! Nous nous limiterons ici à résumer les fondamentaux et à vous proposer une liste des outils électroportatifs les plus courants.

- * La perceuse et la perceuse à percussion
- * Les scies (Une scie sauteuse, Une scie)
- * Marteaux perforateurs
- * Rabots électriques
- * Souffleurs
- * Ponceuses
- * Niveaux optique
- * Niveaux laser
- * Télémètres laser





SOMMAIRE



Perceuses



Perceuses / visseuses



Marteaux perforateurs



Rabots electriques



Scies sauteuses



Scies circulaires



Ponceuses



Meuleuses



Niveaux optiques / Laser



Télémètres laser

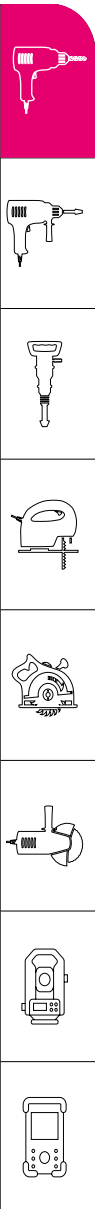

ÉLECTROPORTATIF

Se dit du du petit outillage électrique portatif (perceuse, ponceuse, meuleuse, marteau piqueur, scie sauteuse, scie circulaire, Ponceuse, Niveau optique, Niveau laser, Télémètres etc.).

PERCEUSE



Description

- ▶ Perceuse à percussion «DETO PLUS» de 850 Watts de puissance et de 2800 tours/min. Idéal pour le perçage du béton, de l'acier et du bois. Supporte des forets jusqu'à 13 mm de diamètre pour le béton, 25 mm pour le bois et 10 mm pour l'acier.

Référence	Puissance		
PERC1008	850 W	1	8

PERCEUSE



Description

- ▶ Perceuse à percussion «DETO PLUS» de 710 Watts de puissance et de 2400 tours/min. Idéal pour le perçage du béton, de l'acier et du bois. Supporte des forets jusqu'à 13 mm de diamètre pour le béton, 25 mm pour le bois et 10 mm pour l'acier.

Référence	Puissance		
PERC1009	710 W	1	6

PERCEUSE



Description

- Perceuse à percussion «DETO PLUS» de 850 Watts de puissance et de 2800 tours/min. Idéale pour le perçage du béton, de l'acier et du bois. Supporte des forets jusqu'à 13 mm de diamètre pour le béton, 25 mm pour le bois et 10 mm pour l'acier.

Référence	Puissance		
PERC0001	850 W	1	4



PERCEUSE À PERCUSSION



Description

- Perceuse à percussion «EKOmax» de 710 Watts de qualité professionnelle, garantie 6 mois. Permet le perçage du béton, de l'acier et du bois. Il possède une puissance et de 2800 tours/min. Supporte des forets jusqu'à 13 mm de diamètre pour le béton, 25 mm pour le bois et 10 mm pour l'acier.

Référence	Puissance		
EKOPERC7003	710 W	1	5



PERCEUSE GSB 1300



Description

- Outil électroportatif puissant et fiable.
 - 1 - Puissant moteur de 550 W.
 - 2 - Mandrin à clé 13 mm, poignée supplémentaire et butée de profondeur.
 Moteur et engrenage entièrement montés sur roulements à billes pour une longue durée de vie.

Référence	Poids		
GSB-1300	1.8 Kg	1	1



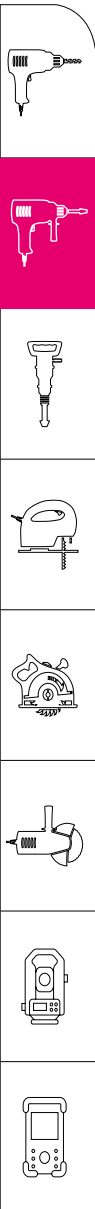

PERCEUSE GBH 2000 PROFESSIONAL



Description

- L'association de puissance et vitesse en une conception compacte.
 - 1 - Bloc robuste – construction modulaire cylindrique pour une fiabilité et une durabilité supérieures
 - 2 - Flexibilité accrue pour les tâches de burinage usuelles
 - 3 - Compacte, avec un poids de 2,3 kg pour une utilisation confortable et pratique.
- Adaptée aux applications en hauteur.

Référence	Poids		
GBH-2000	2.3 kg	1	1



PERCEUSE / VICEUSE



Description

- Ne sous-estimez pas sa puissance !
- Longue durée de vie de la batterie, grâce à l'électronique EMP empêchant la surcharge, la surchauffe, et la décharge profonde des cellules de batterie
- 3 témoins de charge LED informent sur le niveau de charge de la batterie
- Poignées ergonomiques – le meilleur design de la catégorie pour un travail sans fatigue

Référence	Poids		
GSB183-LI	1,5 Kg	1	1



PERCEUSE / VICEUSE



Description

- Ne sous-estimez pas sa puissance !
- Longue durée de vie de la batterie, grâce à l'électronique EMP empêchant la surcharge, la surchauffe, et la décharge profonde des cellules de batterie
- 3 témoins de charge LED informent sur le niveau de charge de la batterie
- Poignées ergonomiques - le meilleur design de la catégorie pour un travail sans fatigue

Référence	Poids		
GSB120-LI	1,5 Kg	1	1



PERCEUSE / VICEUSE



Description

► Perceuse / Visseuse DETO PLUS de 18 Volts, de qualité professionnelle. Garantie de 6 mois. Idéale pour les travaux de vissage et de perçage de petit diamètre.

Référence	Poids		
PERC0071	1,5 Kg	1	5



PERCEUSE / VICEUSE



Description

► Perceuse / Visseuse EKO max de 18 Volts, de qualité professionnelle. Garantie de 6 mois. Idéale pour les travaux de vissage et de perçage de petit diamètre.

Référence	Poids		
EKOVIS1122	1,5 Kg	1	2

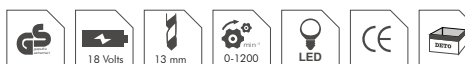

MARTEAUX PERFORATEUR



Description

► La meilleure longévité de sa catégorie avec une puissance impressionnante. Pression de contact réduite et long mandrin pour une performance optimale et équilibrée. Une force de frappe 15 % plus importante pour une capacité d'enlèvement élevée. Carter de percussion renforcé pour la durée de vie la plus longue de sa catégorie.

Référence	Poids		
GSH5	6,2 kg	1	1



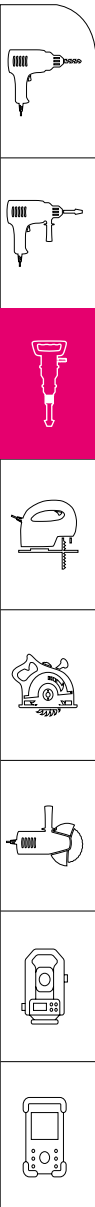

MARTEAUX PERFORATEUR



Description

► Marteau perforateur « SKT » d'une puissance de 900 W. Idéal pour une utilisation professionnelle à intensité moyenne.

Référence	Poids		
PERC9001	4,8 Kg	1	2

MARTEAUX PIQUEUR



Description

► Marteau piqueur ou marteau burin de marque DETO PLUS. Idéal pour les travaux de démolition. Possède un impact de 43 Joules, et une rotation de burin de 1500 tours/ min.

Référence	Poids		
MART1041	15 Kg	1	1

MARTEAUX PIQUEUR GBH8-45



Description

► Puissance de 1 500 W et longévité extrême. Puissance exceptionnelle pour les travaux de perçage et de burinage grâce au moteur de 1 500 W et à la puissance de frappe de 12,5 J. Longévité extrême grâce à des composants robustes. Système de blocage automatique du commutateur pour un plus grand confort d'utilisation lors des travaux de burinage de longue durée.

Référence	Poids		
GBH8-45	9 Kg	1	1



12,5J



BRISE BÉTON



Description

► Brise béton GSH16-28 de marque BOSCH. Importante longévité grâce à une conception robuste. Son système «Vibration control» réduit les vibrations de manière significative. Idéal pour les travaux de démolition.

Référence	Poids		
GSH16-28	18 Kg	1	1



RABOT ELECTRIQUE



Description

► Un rabot maniable et puissant. Rabot léger et maniable muni d'un moteur puissant de 710 W, idéal pour les travaux d'ajustement. Changement de fer le plus rapide et le moins cher sur le marché grâce aux fers Woodrazor et à un réglage très simple. Confort d'utilisation grâce à l'éjection des copeaux droite/gauche au choix.

Référence	Poids		
GHO26-82	2.6 kg	1	1



RABOT ELECTRIQUE



Description

► Rabot électrique «EKO maxx» d'une puissance de 710 Watts. Garantie de 6 mois. Possède un bouton de blocage, une semelle en aluminium pour un rabotage précis et un extracteur de poussière. Idéal pour une utilisation professionnelle.

Référence	Puissance		
RABOT7006	710 W	1	4





SCIE SAUTEUSE GST90BE



Description

- Un confort remarquable pour un modèle d'entrée de gamme
- Un outil de travail fiable et endurant
- Grand confort grâce au système « SDS » Bosch, qui permet de changer de lame à la main, sans le moindre outil
- Moteur puissant de 650 W pour une progression de travail ultra-rapide

Référence	Poids		
GST90BE	2.6 Kg	1	1

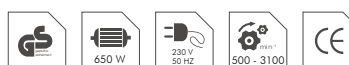

SCIE SAUTEUSE GST160 BCE



Description

- La nouvelle référence en terme de précision !
- Son design
- Le guidage ultra précis de la lame de scie par un double galet breveté empêche la flexion de la lame et garantit une excellente précision de coupe
- Le puissant moteur de 800 W à régulation électronique constante permet de disposer de réserves de puissance importantes même dans les matériaux les plus durs.

Référence	Poids		
GST160BCE	2,3 Kg	1	1

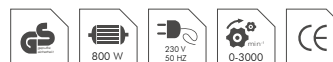

SCIE SAUTEUSE



Description

- Scie sauteuse de marque « EKO maxx », d'une puissance de 600 W, garantie de 6 mois.
- Possède un bouton de blocage et un variateur de vitesse ainsi qu'un extracteur de poussière. Il permet de travailler sur 4 positions d'action pendulaire.
- Idéale pour la découpe du fer et du bois.

Référence	Poids		
SCIESAUT7007	2,5 Kg	1	5

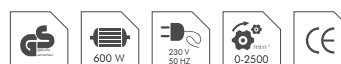

SCIE CIRCULAIRE

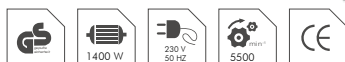

Description

- Un outil puissant et robuste
Scie circulaire pratique pour tous les travaux de sciage de l'industrie et de l'artisanat
Conception compacte et légère
Pour les coupes de refente, transversales ou en biais dans le bois et les matériaux semblables, principalement en maniement libre

Référence	Poids		
GKS190	4.1 kg	1	1

SCIE CIRCULAIRE

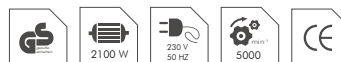
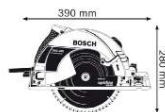

Description

- L'outil le plus puissant
Une performance élevée pour une progression de coupe exceptionnelle
Plaque de base en acier estampé robuste
Capot inférieur en aluminium moulé sous pression fermé sans couteau diviseur pour une longévité prolongée

Référence	Poids		
GKS235	7.6 kg	1	1

SCIE CIRCULAIRE

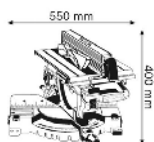

Description

- Polyvalence et précision extrême
2 outils en 1 : scie à onglets et scie à table supérieure
Travail précis grâce au laser intégré
Puissant moteur de 1 800 W pour une progression de travail rapide (profondeur de coupe maxi de 95 mm pour la fonction coupe d'onglet et hauteur de coupe maxi de 51 mm pour la fonction scie à table supérieure)

Référence	Poids		
GTM12	21 kg	1	1

SCIE CIRCULAIRE



Description

- Scie circulaire «EKO maxx» de 1500 Watts, garantie de 6 mois. Elle possède une capacité de réglage de la coupe en biseau 45° et un blocage de la broche.
Fournie avec un disque et une paire de charbon.

Référence	Poids		
SCIECIR7009	5 Kg	1	2

SCIE CIRCULAIRE



Description

- ▶ Scie circulaire "DETO PLUS" de 1350 Watts, garantis de 6 mois. Elle possède une capacité de réglage de la coupe en biseau 45° et un blocage de la broche. Fournis avec un disque et une paire de charbon.

Référence	Poids		
SCIECIR0061	5 Kg	1	2



PONCEUSE

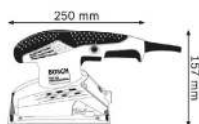

Description

- ▶ Le modèle professionnel d'entrée de gamme avec une puissance élevée. Moteur puissant de 190 W pour une capacité d'enlèvement élevée et un fonctionnement régulier. Système de serrage simple et robuste. Poignée Softgrip pour un niveau de confort élevé et de faibles vibrations.

Référence	Poids		
GSS230	1.4 kg	1	1

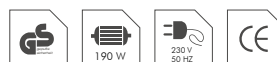

MEULEUSE



Description

- ▶ La surface de préhension la plus petite (176 mm) de toutes les meuleuses angulaires de sa catégorie de puissance, pour un travail particulièrement agréable. Puissant moteur de 720 W et un poids de seulement 1,9 kg pour une utilisation continue. Tête de réducteur ultra plate pour travailler confortablement même dans les endroits difficiles d'accès.

Référence	Poids		
GWS 7-125	1,9 Kg	1	10



MEULEUSE



Description

- Ponceuse «EKO max», «deto plus», garantie 6 mois. Idéale pour un usage pro. Possède un bouton de blocage.

Référence	Diamètre	Puissance		
EKOMEULE7002	230 mm	2100 W	1	2
EKOMEULE4301	125 mm	1500 W	1	4
MEULE1123	230 mm	3000 W	1	2
MEULE0021	230 mm	2400 W	1	2
MEULE1022	230 mm	2100 W	1	2
MEULE1019	115 mm	710 W	1	6



SOUFFLEUR 600 W



Description

- Compact, puissante soufflerie Variateur de vitesse réglable en continu pour applications variées Poignée ergonomique pour une position de travail parfaitement équilibrée Bouton de verrouillage pour une utilisation continue plus facile Puissant moteur de 600 W et débit d'air élevé pour une grande variété de travaux de nettoyage et de séchage Buse caoutchouc amovible pour travailler dans des endroits difficiles d'accès et changer rapidement les positions « soufflerie et aspiration »

Référence	Poids		
SOUFL600	1,7 kg	1	1

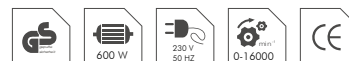

SOUFFLEUR

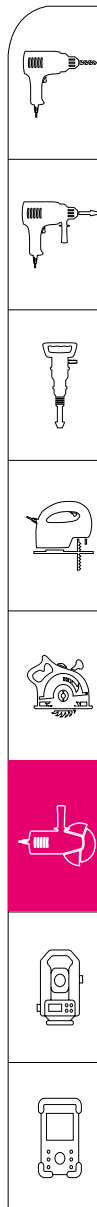

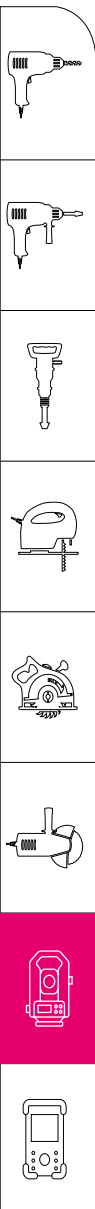



NIVEAU OPTIQUE GOL 32 G



Description

- Robustes et fiables, parfaitement adaptés aux travaux en extérieur.
Idéal pour une utilisation en extérieur grâce à son carter robuste avec protection contre les poussières et projections d'eau (IP 54).
Objectif à grande ouverture permettant d'obtenir une image nette de la cible
Transport sûr, grâce au dispositif de blocage du compensateur.

Référence	Poids		
GOL32G	1.5 kg	1	1

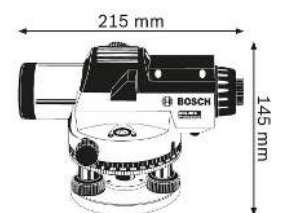

NIVEAU OPTIQUE GOL 20 G



Description

- ▶ Robuste et fiable, parfaitement adapté aux travaux en extérieur.
- Idéal pour une utilisation en extérieur grâce à son carter robuste avec protection contre les poussières et projections d'eau (IP 54).
- Objectif à grande ouverture permettant d'obtenir une image nette de la cible.
- Transport sûr, grâce au dispositif de blocage du compensateur

Référence	Poids		
GOL32G	1.5 kg	1	1



NIVEAU LASER



LASER CROIX GLL 2-80 P

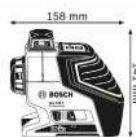

Description

- ▶ Compact et polyvalent pour tous les travaux de mise à niveau sur courtes distances
- Lignes laser horizontales et verticales et deux points verticaux centrés parfaitement visibles
- Lignes laser positionnables autour des points verticaux centrés
- Grande souplesse d'utilisation avec le support multifonctions pivotant RM 1 Professional permettant d'aligner les lignes laser et offrant de multiples possibilités de fixation

Référence	Poids		
GCL 2-15	0.33 kg	1	1



Description

- ▶ Grande efficacité de travail : avec ce seul instrument, vous faites toutes vos mises à niveau, aussi bien horizontales que verticales, sur tout le chantier.
- Grande portée : travail précis sur 80 m de diamètre avec la cellule de réception LR 2 Professional.
- Prise en main facile : mise à niveau automatique sur 4° en 4 secondes, design compact.

Référence	Poids		
GLL 2-80 P	0.68 kg	1	1

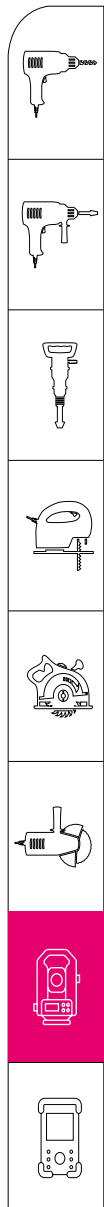

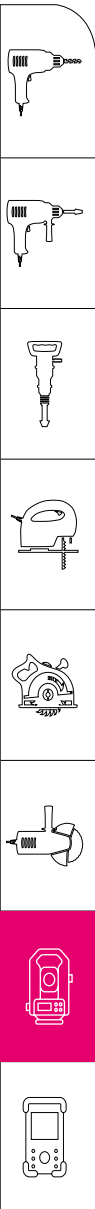

LASER CROIX GSL 2



Description

- Plus de sécurité grâce au contrôle de l'intégralité de la surface et ce, en un temps encore plus court
Indique les défauts de planéité de manière précise et simple :
une ligne = sol plat, deux lignes = défaut de planéité
Grande facilité d'utilisation et grand confort de travail avec la télécommande.
Idéal pour les chefs de chantier, les experts et les entreprises spécialisées dans les travaux sur les sols.

Référence	Poids		
GLL 2-80 P	0.14 kg	1	1



LASER ROTATIF GRL 300 HV



Description

- Le premier laser rotatif vraiment universel à protection antivol.
Protection antivol : une alarme se déclenche lorsque le GRL 500 H/HV est déplacé en cours de fonctionnement, sans le LR 50.

Référence	Poids		
GLL 2-80 P	1.8 kg	1	1



LASER LEVEL GRL 500 HV + LR 50



Description

- Le premier laser rotatif vraiment universel à protection antivol.
Protection antivol : une alarme se déclenche lorsque le GRL 500 H/HV est déplacé en cours de fonctionnement, sans le LR 50.

Référence	Poids		
GRL 500 HV	2.3 kg	1	1



TÉLÉMÈTRE LASER GLM 30



Description

- Mesure de longueurs : simple, compact, pour professionnels
Un seul bouton pour tout : utilisation intuitive et simple
Compact : tient dans chaque poche de pantalon
Ajoute automatiquement les valeurs de mesure avec la fonction AutoSum

Référence	Poids		
GLM 30	0,09 kg	1	1



TÉLÉMÈTRE LASER GLM 100 C



TÉLÉMÈTRE LASER GLM 250 VF



Description

- Le télémètre laser avec la plus grande portée
Idéal pour l'extérieur : viseur intégré pour une visibilité parfaite du point laser jusqu'à une distance de 250 m
Performance de mesure et précision maximales même dans des conditions de luminosité défavorables grâce à la grande lentille en verre et au châssis optique en céramique
Nombreuses fonctions de mesure faciles à utiliser pour le calcul rapide et précis de longueurs, surfaces et volumes

Référence	Poids		
GLM 100 C	0,14 kg	1	1



Description

- Le télémètre laser avec la plus grande portée
Idéal pour l'extérieur : viseur intégré pour une visibilité parfaite du point laser jusqu'à une distance de 250 m
Performance de mesure et précision maximales même dans des conditions de luminosité défavorables grâce à la grande lentille en verre et au châssis optique en céramique
Nombreuses fonctions de mesure faciles à utiliser pour le calcul rapide et précis de longueurs, surfaces et volumes

Référence	Poids		
GLM 250 VF	0,24 kg	1	1

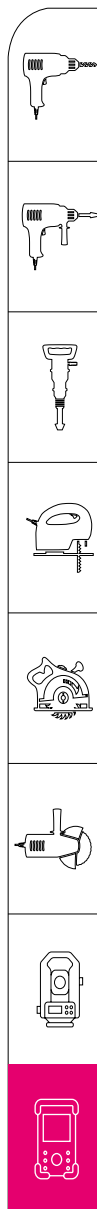



MACHINERIE

MACHINERIE

BIEN CHOISIR SES MACHINES.

Notre gamme de machine se compose de Pompes de relevage et pompes immergées utilisées particulièrement dans le forage, de motopompes, de supresseurs et pompes à eau pour augmenter la pression d'eau notamment en hauteur.

Nous disposons de compresseurs à air électriques allant d'un usage domestique à un usage professionnel.

Nous disposons également de groupes électrogènes.





SOMMAIRE



Pompes de relevage



Pompes immergées



Motopompes



Pompes à eau



Suppresseurs d'eau



Tuyaux de refoulement



Compresseurs



Raccords de compresseur



Pistolets à air



Pistolets à peinture



Groupes électrogènes



Generateurs



POMPE DE RELEVAGE

TECHPOWER

Description

- Pompe de relevage pour évacuation d'eaux usées, de pluie ou de ruissellement. Mise en fonction automatique, pilotée par un flotteur intégré. Possède une puissance de 900 W, un débit de 13,5 m³/h et une hauteur de refoulement de 7 mètres.



Référence	Refoulement		
POMPE3505	7 M	1	1



POMPE DE FORAGE IMMERGÉE

TECHPOWER

Description

- Pompe immergée idéalement conçue pour aller chercher l'eau à une profondeur où il est impossible de l'aspirer depuis la surface. Elle est généralement utilisée pour les puits. Nos pompes peuvent être installées à une profondeur entre 46 et 170 mètres. Elle a une puissance entre 0,37 et 3 KW, et une pression entre 3,7 et 13,5 Bar.



Référence	Profondeur	Pression		
POMPE3204	46 m	3,7 Bar	1	1
POMPE3205	65 m	5 Bar	1	1
POMPE3207	90 m	7 Bar	1	1
POMPE3206	170 m	13,5 Bar	1	1



POMPE A EAU SUBMERSIBLE



Description

- Pompe submersible idéalement conçue pour aller chercher l'eau à une profondeur où il est impossible de l'aspirer depuis la surface.

Référence	Profondeur	Puissance		
POMPE3031	16 m	370 w	1	1
POMPE3032	20 m	500 w	1	1



MOTOPOMPE



Description

- Motopompe thermique de marque DETO PLUS. Disponible en 2 ou 3 pouces avec un moteur Honda de 5,5 ou 6,5 CV. Possède une hauteur de refoulement de 30 mètres et un débit entre 30 et 60 m³ selon le model. Vendu sans tuyau.

Référence	Diamètre	Débit		
MOTOPOMP3101	2"	30 m ³ /h	1	1
MOTOPOMP3102	3"	60 m ³ /h	1	1

POMPE A EAU



Description

- Pompe de surface automatique, disponible en 2 modèles. Idéale pour augmenter la pression d'eau notamment en hauteur. Adaptée aux usages domestiques. Débit maximal entre 2 et 3 m³/h selon le model. Équipé d'une protection thermique.

Référence	Débit	Puissance		
POMPE3001	45L/min	750W/1HP	1	1
POMPE3002	35L/min	370W/0,5HP	1	4

SUPRESSEUR D'EAU



Description

- Il assure la fonction marche/arrêt de la pompe pour éviter le grillage du moteur de celle-ci. Possède une puissance de 220 V et une pression jusqu'à 10 Bars et équipé d'une protection thermique.

Référence	Volume		
SUPRES3003	10 L	1	4

POMPE A EAU



Description

- La pompe Vortex est une sorte de pompe à palettes. En termes de principe et de structure, elle diffère des pompes centrifuges et axiales. Elle est appelée pompe vortex car elle aspire et refoule le liquide par l'action du mouvement vortex lorsque la roue tourne.

Référence	Débit	Puissance		
POMPE3010	35L/min	370W/0,5HP	1	1



KARCHER



Description

- Ce nettoyeur haute pression est un appareil de nettoyage. Son jet d'eau sous pression permet de désincruster des saletés. Il est généralement utilisé sur les surfaces dures extérieures (sol, mur,...)

Référence	Tension	Puissance		
KARCHER2551	230 V-50Hz	1600 w	1	1
KARCHER2554	230 V-50Hz	1000 W	1	4



KARCHER



Description

- Le nettoyeur haute pression thermique est l'outil parfait pour nettoyer facilement vos véhicules, terrasses, façades...

Référence	Tension	Pression		
KARCHER2561	230 V-50Hz	180 Bar	1	1



KARCHER

DETOPLUS



Description

- Ce nettoyeur haute pression est équipé d'une pompe en aluminium avec soupape de dérivation intégrée. Il dispose d'un réservoir de détergent intégré pour une utilisation directe.

Référence	Tension	Pression		
KARCHERAR13975	230 V-50Hz	200 Bars	1	1
KARCHERAR27856	230 V-50Hz	150 Bars	1	4

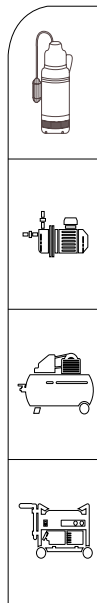

ASPIRATEUR UNIVERSEL

DETOPLUS



Description

- Cet aspirateur eau et poussières DETOPLUS, vous permet d'effectuer aisément vos gros travaux de nettoyage à domicile (garage, atelier...) mais il sera aussi très utile pour les entreprises de nettoyage, les laboratoires, les garages, les entrepôts, les petites activités artisanales...

Référence	Puissance	Capacité		
ASPI2701	1400 W	30 L	1	1

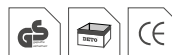

TUYAU DE REFOULEMENT

DETO
LA MARQUE DE PRO

Description

- Tuyaux de refoulement à haute capacité, compatible avec nos motopompes et nos pompes immergées.

Référence	Diamètre	Longueur		
TUBE3X50	3 "	50 m	1	1
TUBE3X100	3 "	100 m	1	1
TUBE4X50	4 "	50 m	1	1
TUBE2X50	2 "	50 m	1	1



COMPRESSEUR

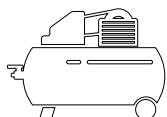

Description

- ▶ Compresseur à air électrique de 25 L à 500 L, allant d'un usage domestique à un usage professionnel. Idéal pour le gonflage, soufflage, agrafage, etc. Moteur bicylindre. Compresseur livré avec son filtre détenteur et épurateur

Référence	Volume		
COMPRE25L	25 L	1	1
COMPRE50L	50 L	1	1
COMPRE100L	100 L	1	1
COMPRE300L	300 L	1	1
COMPRE500L	500 L	1	1

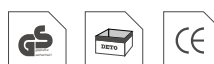

RACCORD DE COMPRESSEUR



Description

- ▶ Tuyaux d'air pour compresseur, de 25 mètre de long.

Référence	Dimension	Couleur		
RAC7101	25 m	Transparent	1	6
RAC4012	25 m	Blanc	1	3

PISTOLET A AIR ALU



Description

- ▶ Pistolet à air avec mesure de pression. Fournis avec un tuyau de 40 cm. Idéal pour une utilisation avec nos compresseurs.

Référence	Dimension		
PISTO3004	1/4"	1	10

PISTOLET A AIR ALU



Description

- Pistolet à air simple.
Fournis sans son tuyau.

Référence	Dimension		
PISTO1054	1/4"	1	25



PISTOLET À PEINTURE



Description

- Pistolet à rivet peinture avec réglage progressif pour jet à section circulaire ou large.
Il est fourni avec sa bouteille.
Idéal pour une utilisation avec nos compresseurs

Référence	Volume	Pression		
PISTOSPRAY0262	1000 ml	400 L/min	1	10



GROUPE ÉLECTROGÈNE

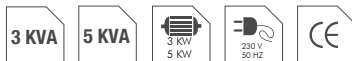

Description

- Générateur de 3 ou 5 KVA, facilement déplaçable grâce à ses roulettes.
Fonctionne à l'essence, type monophasé.
Démarrage par clé ou déclencheur manuel.

Référence	KVA		
GENE3KVA	3 KVA	1	1
GENE5KVA	5 KVA	1	1

GENERATEUR



Description

- Générateurs silencieux de 16 KVA et 31 KVA monophasés

Référence	KVA		
GENE1KVA	16 KVA	1	1
GENE31KVA	31 KVA	1	1

NETTOYEUR HAUTE PRESSION

DETO
LA MARQUE DE PRO

Description

- ▶ Équipement puissant conçu pour le nettoyage en profondeur des surfaces extérieures. Idéal pour sols, façades, véhicules et équipements, il élimine efficacement la saleté tenace tout en réduisant la consommation d'eau.

Référence	Puissance	Pression	
NETTOYEUR15594	2.1 KW	2.1 KW	1

NETTOYEUR HAUTE PRESSION

DETO
LA MARQUE DE PRO

Description

- ▶ Équipement puissant conçu pour le nettoyage en profondeur des surfaces extérieures. Idéal pour sols, façades, véhicules et équipements, il élimine efficacement la saleté tenace tout en réduisant la consommation d'eau.

Référence	Pression	
NETTOYEUR13689	110 BAR	1

NETTOYEUR HAUTE PRESSION

DETO
LA MARQUE DE PRO

Description

- ▶ Équipement puissant conçu pour le nettoyage en profondeur des surfaces extérieures. Idéal pour sols, façades, véhicules et équipements, il élimine efficacement la saleté tenace tout en réduisant la consommation d'eau.

Référence	Pression	
NETTOYEUR14989	170 BAR	1

POMPE DE RELEVAGE



Description

- Appareil conçu pour l'évacuation rapide des eaux usées ou chargées dans les zones basses. Fiable et performante, elle assure un drainage efficace pour les chantiers, caves et installations domestiques.

Référence	Puissance	Capacité	
POMPEDWF	2.2 KW	54 m3/H	1

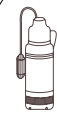

POMPE DE RELEVAGE



Description

- Appareil conçu pour l'évacuation rapide des eaux usées ou chargées dans les zones basses. Fiable et performante, elle assure un drainage efficace pour les chantiers, caves et installations domestiques.

Référence	Capacité	
POMPEBEST2	54 m3/H	1

POMPE DE RELEVAGE



Description

- Appareil conçu pour l'évacuation rapide des eaux usées ou chargées dans les zones basses. Fiable et performante, elle assure un drainage efficace pour les chantiers, caves et installations domestiques.

Référence	Puissance	Capacité	
POMPEOPTIMA	0.25kw	9 m3/H	1

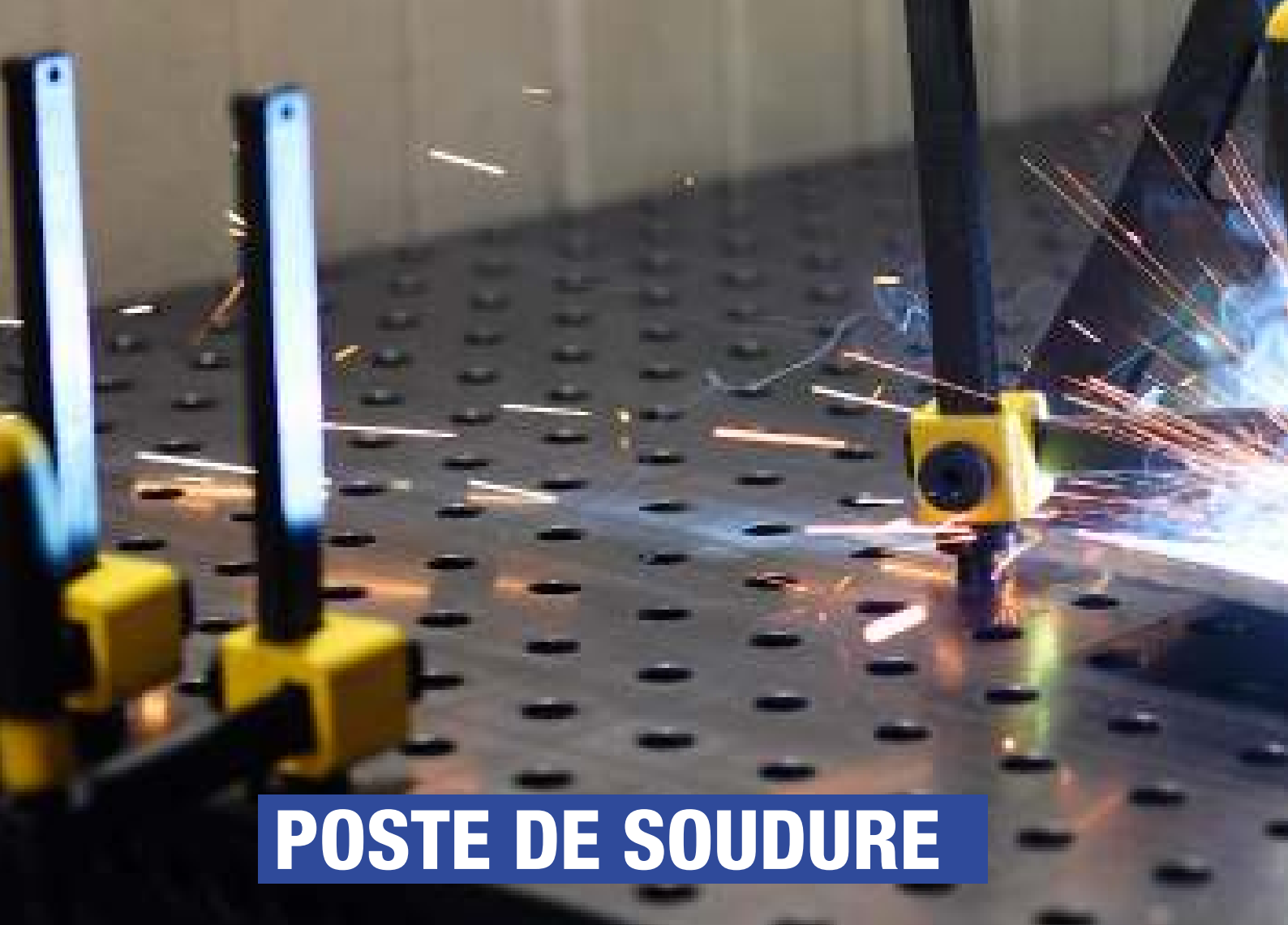

POSTE DE SOUDURE

BIEN CHOISIR SES POSTES DE SOUDURE.

Le soudage, lui, consiste à faire fondre les pièces à assembler, le métal de base, ainsi qu'un métal d'apport sous forme de fil ou de baguette. Le chauffage peut être assuré par différentes sources d'énergie, les plus courantes étant la flamme (chalumeau) et l'arc électrique (éclair entre un électrode et le métal).

Ainsi nous disposons de différents outils de soudure à savoir :

- * Poste de soudure
- * Chargeur battery
- * Poste autonome de soudure
- * Chalumeau de soudure
- * Pince à souder
- * Fer à souder
- * Brosse métallique





SOMMAIRE



Postes de soudure



Chargeurs batterie



Postes autonomes de soudure



Chalumeaux de soudure



Pinces à souder



Fer à souder



Brosses métalliques



POSTE DE SOUDURE

Le poste à souder est en général alimenté en énergie électrique par du courant provenant du secteur sauf pour le groupe autonome de soudure qui est équipé d'un groupe électrogène.

POSTE À SOUDER

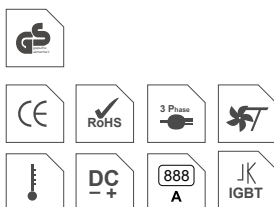

Description

- ▶ Poste à souder MMA400, de marque JUBA.
Les avantages :
 - Aération latérale pour une meilleure protection à l'eau, la poussière, la rouille etc.
 - Soudage en continu
 - Arrêt auto en cas de surchauffe
 - Fonction VRD.

Référence	Type		
POSTEMMA400	MMA	1	1

POSTE À SOUDER

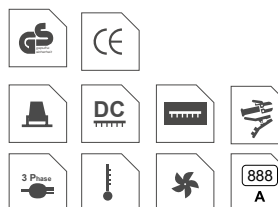

Description

- ▶ Poste à souder MMA315, de marque JUBA.
Les avantages :
 - Soudure de haute qualité et économie d'énergie
 - Arrêt automatique en cas de surchauffe
 - Soudage en continu
 - Idéal pour le soudage de l'acier simple

Référence	Type		
POSTEMMA315	MMA	1	1

POSTE À SOUDER



Description

- ▶ Poste à souder MMA165 à 205, de marque JUBA.
Les avantages :
 - Portatif.
 - Soudure de haute qualité et économie d'énergie
 - Arrêt automatique en cas de surchauffe
 - Soudage en continu
 - Idéal pour le soudage de l'acier simple.

Référence	Type		
POSTEMMA165	MMA	1	1
POSTEMMA185	MMA	1	1
POSTEMMA205	MMA	1	1

POSTE À SOUDER



Description

► Poste à souder TIG200, de marque JUBA.

Les avantages :

- Portatif.
- Soudage en continue
- Arrêt auto en cas de surchauffe
- Soudage de l'inox.

Référence	Type		
POSTETIG200	TIG	1	1
POSTETIG200M	TIG	1	1

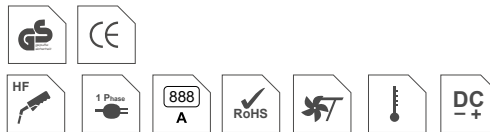

POSTE À SOUDER



Description

► Poste à souder TIG200P, de marque JUBA.

Les avantages :

- Multifonctions (AC/DC MMA ou TIG)
- Soudure à l'arc
- Arrêt en cas de surchauffe
- Soudage de l'aluminium ou de l'inox.

Référence	Type		
POSTETIG200P	TIG	1	1



POSTE À SOUDER



Description

► Poste à souder BX1, de marque JUBA.

Les avantages :

- AC arc welder
- Ajustement de la puissance par manivelle rotative.
- Idéal pour la soudure de petites pièces
- Système de refroidissement

Référence	Type		
POSTE160E	BX	1	1
POSTE180E	BX	1	1
POSTE200E	BX	1	1
POSTE250E	BX	1	1

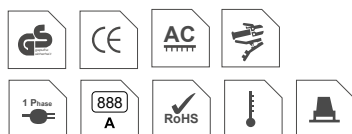



POSTE À SOUDER

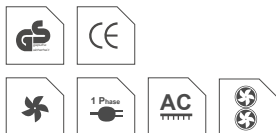

Description

- ▶ Poste à souder BX6, de marque JUBA.
- Les avantages :
 - Arrêt en cas de surchauffe
 - Soudure à l'arc
 - Léger, compact et facilement déplaçable.
 - Ajustement de puissance par manivelle rotative
 - Idéal pour la soudure de l'acier à faible teneur en carbone, acier à haute résistance, et les aciers faiblement alliés.

Référence	Type		
POSTEBX6-250	BX6	1	1
POSTEBX6-400	BX6	1	1

POSTE À SOUDER

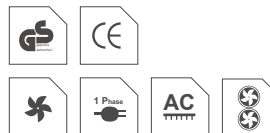

Description

- ▶ Poste à souder BX6, de marque Super Max.
- Les avantages :
 - Soudure à l'arc
 - Soudure en continue
 - Léger, compact et facilement déplaçable.
 - Ajustement de puissance par manivelle rotative.

Référence	Type		
POSTE7083	BX6	1	1
POSTE7084	BX6	1	1

CHARGEUR/DÉMARREUR BATTERIE

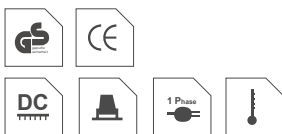

Description

- ▶ Chargeur de batterie, de marque JUBA.
- Les avantages :
 - Chargeur de batterie et démarreur
 - Protection thermique automatique
 - 3 modes : Charge normale, rapide au démarrage.

Référence	Type		
CD430	Chargeur/Démareur	1	1

CHARGEUR DE BATTERIE



Description

- ▶ Chargeur de batterie, de marque JUBA.
- Permet une charge rapide et est compatible aux batteries de 12/24 volts.
- Aération latérale pour une meilleure protection aux éclats d'eau, à la poussière, etc.

Référence	Type		
CT50	Chargeur	1	1

POSTE À SOUDER LINCOLN



Description

- ▶ Machine multiprocédés conçue pour des soudures propres et régulières sur divers métaux. Performante et facile à prendre en main, elle convient aussi bien aux ateliers qu'aux chantiers exigeants.

Référence	Type	
LINCOLNB18260-1	MIG MAG BESTER 215MP	1

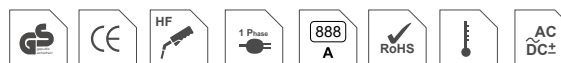

POSTE À SOUDER LINCOLN



Description

- ▶ Équipement intelligent doté d'un réglage synergique pour des soudures homogènes et faciles à réaliser. Compact et performant, il garantit productivité et précision pour les travaux professionnels.

Référence	Type	
LINCOLNB18264-1	BESTER MIG 200S SYNERGIC	1



POSTE À SOUDER LINCOLN



Description

- ▶ Machine haute performance pensée pour les travaux intensifs et la production continue. Elle offre une excellente vitesse de soudage, une grande stabilité et une fiabilité reconnue pour les environnements professionnels.

Référence	Type	
LINCOLNK14380-1	MIG MAG QUICKMIG 300	1

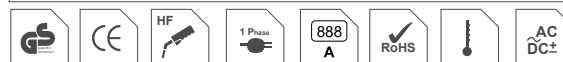

POSTE À SOUDER LINCOLN

LINCOLN
ELECTRIC

Description

- Compact et efficace, ce poste à technologie inverter assure un arc stable et des soudures régulières. Idéal pour les travaux de fabrication, de maintenance et les interventions professionnelles nécessitant précision et fiabilité.

Référence	Type	
LINCOLNB18257-1	BESTER MIG 170D ST INVERTER	1

POSTE À SOUDER LINCOLN

LINCOLN
ELECTRIC

Description

- Solution compacte pensée pour un soudage précis et constant. Sa technologie inverter facilite l'amorçage et améliore le contrôle, offrant un excellent compromis entre performance et mobilité pour les travaux courants.

Référence	Type	
LINCOLNB18256-1	BESTER MIG 155ST INVERTER	1

POSTE À SOUDER LINCOLN

LINCOLN
ELECTRIC

Description

- Générateur TIG haute précision conçu pour des soudures fines et de grande qualité. Sa technologie avancée garantit un arc parfaitement contrôlé, idéal pour les applications professionnelles exigeant finition et maîtrise.

Référence	Type	
LINCOLN12057-1	TIG INVERTEC 220TPX DC	1

POSTE À SOUDER LINCOLN

LINCOLN
ELECTRIC

Description

- Technologie inverter pour une puissance maîtrisée et une excellente qualité de soudure. Conçu pour offrir efficacité, stabilité et faible consommation d'énergie, il s'adapte parfaitement aux exigences des professionnels.

Référence	Type	
LINCOLNB18258-1	BESTER MIG 200D ST INVERTER	1

POSTE AUTONOME DE SOUDURE



Description

- ▶ Poste autonome de soudure. Composé d'un générateur de 5 KVA ainsi que d'un poste à souder MMA de 180 A. Diesel ou essence.

Référence	KVA		
POSTEAUTO	5 KVA	1	1
POSTE2027	5 KVA	1	1



LAMPE À SOUDER



Description

- ▶ Lampe à souder manuelle au butane. Idéal pour les petits travaux de soudure et l'assemblage de pièces métalliques.

Référence	Gaz		
BLOW3012	Butane	1	24



CHALUMEAU DE SOUDURE



Description

- ▶ Chalumeau de soudure simple, fournis sans son tuyau. Permet une température de flamme jusqu'à 1200° C

Référence	Manche		
CHALU3073	Noir	1	20
CHALU3005	Rouge	1	20



CHALUMEAU DE SOUDURE



Description

- Chalumeau de soudure, idéal pour la découpe entre 0,5 et 10 mm. Possède une pression de travail avec oxygène entre 1 et 4 bars, et acétylène entre 0,01 et 1 bar. Livré avec 7 becs de 40 à 400 L/h.

Référence	Nbre becs		
CHALU3072	7	1	25



PINCE À SOUDER



Description

- Pince à souder porte électrode de 300 A pour poste à souder.

Référence	Dimension		
PINCE7037	2,5 X 350 mm	1	50
	3,2 X 350 mm		



FER À SOUDER



Description

- Fer à souder bec plat, de 150 à 250 W. Manche plastique. Idéal pour la soudure de composants électriques.

Référence	Puissance		
FER1012	150 w	1	48
FER1011	250 w	1	48



FER À SOUDER



Description

- Fer à souder bec plat, de 60 W. Manche bois. Idéal pour la soudure de composants électriques.

Référence	Puissance		
FER1013	60 w	1	100





BROSSE MÉTALLIQUE

Une brosse à poils métalliques facilite le décaissage des pièces rouillées. Pour éviter les rayures, ne pas utiliser une brosse dont les poils sont plus durs que la matière à nettoyer

BROSSE, EPONGE & DISQUE



Description

► Jeu de brosse, éponge et disque métallique. Idéal pour décaper en profondeur tous les métaux et autres matériaux

Référence	Composition		
BROSSE10066	1 x 25 mm	1	80
	1 x 38 mm		
	1 x 50 mm		
	1 x 75 mm		
	1 x 100 mm		



BROSSE MÉTALLIQUE - MANCHE JAUNE



Description

► Brosse métallique manuelle en fils ondulés, à manche plastique. Décapage, nettoyage et polissage de tous matériaux. Manche jaune ou rouge.

Référence	Dimension	Couleur		
BROSSE8003	265 mm	Jaune	1	120
BROSSE8001	265 mm	Rouge	1	120



BROSSE MINI - 3PCS/SET

DETO
LA MARQUE DU PRO

Description

- Brosse métallique manuelle en fils ondulés, à manche plastique. Décapage, nettoyage et polissage de tous matériaux. Manche de couleur noire.

Référence	Dimension		
BROSSE2304	225 mm	1	72
BROSSE8012	120 mm	1	72



BROSSE MÉTALLIQUE JAUNE

DETO
LA MARQUE DU PRO

Description

- Brosse métallique manuelle en fils ondulés, à manche bois. Décapage, nettoyage et polissage de tous matériaux. Manche en bois, denture jaune. Fil en laiton de 20 mm

Référence	Dimension		
BROSSE8022	350 mm	1	120



BROSSE MÉTALLIQUE JAUNE

DETO
LA MARQUE DU PRO

Description

- Brosse métallique manuelle en fils ondulés, à manche bois. Décapage, nettoyage et polissage de tous matériaux. Manche en bois, denture jaune, fil en laiton de 20 mm.

Référence	Dimension		
BROSSE2303	350 mm	1 DZ	10 DZ

BROSSE MÉTALLIQUE BLANCHE

DETO
LA MARQUE DU PRO

Description

- Brosse métallique manuelle en fils ondulés, à manche bois. Décapage, nettoyage et polissage de tous matériaux. Manche en bois, denture blanche, fil en laiton de 20 mm.

Référence	Dimension		
BROSSE2302	350 mm	1 DZ	10 DZ



POSTES DE SOUDURE

BROSSES MÉTALLIQUES

FERS À SOUDER - CHALUMEAUX DE SOUDURE

MATÉRIAUX DE CONSTRUCTION

MATÉRIAUX DE CONSTRUCTION

Un engin de chantier est un engin utilisé sur les chantiers pour effectuer différents travaux sur un chantier de construction. Il en existe de différentes sortes :

- Truelle mécanique pour les projets qui exigent une finition de surface très lisse.
- Scie de sol pour la découpe d'asphalte et de béton.
- Bétonnière pour faire préparer du béton de ciment
- Compacteur pour le compactage de surface
- Dumper pour le transport et l'évacuation de tous types de matériaux comme le sable, les graviers, la terre ou les débris etc.





SOMMAIRE



Truelles mécaniques



Vibreurs à béton



Plaques vibrantes



Scies de sol



Règles alu vibrantes



Compacteurs



Bétonnières



Dumper



Pilonneurs



Etais mécaniques



Échafaudages



Contreplaqués bakelises



Tiges de coffrage



Serres joints maçons



Groupes électrogènes

TRUELLE MÉCANIQUE



Description

- ▶ Truelle mécanique de marque "HONDA". Disponible en 100 ou 120 cm de diamètre, en 5,5 ou 9 HP, à essence. Idéale pour les projets qui exigent une finition de surface très lisse. Utiliser principalement sur les dalles de béton, les sols industriels, les surfaces de parking, etc.

Référence	Dimension		
TRUELLE5001	120 cm	1	1
TRUELLE5002	100 cm	1	1



VIBREUR À BÉTON



Description

- ▶ Vibreur à béton de marque "DETO PLUS", disponible en essence ou en diesel. Puissance de 3600 tours par minute, et fourni avec son aiguille de 45 mm de diamètre. Cet outil vous garantit un béton vibré de grande qualité et sans bulles d'air.

Référence	Puissance	Moteur		
VIBRA9023	3,5 HP	Essence	1	1
VIBRA9024	4 HP	Diesel	1	1



PLAQUE VIBRANTE



Description

- ▶ Plaque vibrante, dameuse, compacteur thermique de 107 kg à moteur KAMA. Idéale pour le compactage des graviers, des sols sablonneux.
Moteur : Diesel 4 temps
Puissance : 2,8 Kw
Force d'impact : 15 KN
Vitesse : 24M/min

Référence	Dimension		
PLAQUE9020	500 x 450 x 10 mm	1	1



SCIE DE SOL



Description

- Scie de sol à essence, légère et compacte pour la découpe d'asphalte et de béton.
Parfait pour les chantiers difficiles d'accès.
Possède une profondeur de coupe maximum de 125 mm, une puissance de 7,5 HP et un disque de 350 ou 400 mm de diamètre.

Référence	Dimension		
CAPE20401	7,5 HP	1	1



RÈGLE ALU VIBRANTE



Description

- Règle aluminium vibrante à essence 4 temps.
Permet la mise à niveau ainsi qu'une vibration sur 12 ou 15 cm de béton frais.
Idéalement utilisée pour les chapes, les dalles, etc.
Disponible en 2 ou 3 mètres.

Référence	Dimension		
REGLE10110	2 Mètres	1	1
REGLE10112	3 Mètres	1	1



COMPACTEUR MANUEL



Description

- Rouleau compacteur à guidage manuel, idéal pour le compactage de surface allant de 50 à 500 m².
Démarrage électrique, avec un moteur Diesel d'une puissance de 6,5 CV.

Référence	Puissance		
COMPACT	6,5 CV	1	1



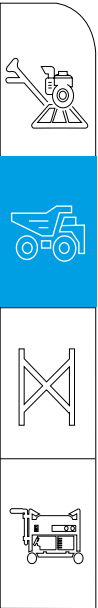

BÉTONNIÈRE



Description

- Bétonnière thermique à essence de marque ROBIN. Possède un moteur monocylindre de 4 temps, une puissance de 2,6 Kw et de 3600 tours / minute, un volume de 350 L qui permet une productivité par heure 2 à 3 m³. Démarrage manuel.

Référence	Volume		
BETONNIERE	350 L	1	1



DUMPER



Description

- Dumper diesel d'une capacité de 6 tonnes, et d'une puissance de 86 CV. Idéal pour le transport et l'évacuation de tous types de matériaux comme le sable, les graviers, la terre ou les débris, etc.
Hauteur de versement : 1 m79
Vitesse (m/s) : 9,72

Référence	Charge		
DUMPER	6 Tonnes	1	1



PILONNEUSE



Description

- Pilonneuse vibrante à essence, avec un moteur monocylindre de 4 temps et une puissance nominale de 3 Kw et de 3600 tours /minute. Possède une cadence de frappe entre 640 et 680 coups/min, une hauteur de saut entre 40 et 65 mm et une force d'impact de 14 KN

Référence	Poids		
PILONNEUR	72 kg	1	1



ÉCHAFAUDAGE

DETO PLUS



Description

- Échafaudage complet en acier.
Vendu par jeux

Référence	Dimension		
ECHAF	2240 x 985 x 2085 mm	1	1

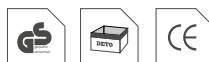

CONTREPLAQUÉ BAKELISE

KOFRA



Description

- Contreplaqué Bakelisé, Idéal pour le coulage de béton.
Ses surfaces lisses lui permettent d'être réutilisable à plusieurs reprises sur différents coulages.

Référence	Épaisseur	Dimension		
COTREPLAQUE18	18 mm	2,4 x 1,20	1	50
COTREPLAQUE20	20 mm	2,4 x 1,20	1	50



TIGE DE COFFRAGE

DETO PLUS



Description

- Tige de coffrage, vendue par mètre, écrou et rondelle également disponible.
Idéale pour une utilisation sur nos contreplaqués bakelises.

Référence	Diamètre		
TIGECOFR	16 -17 mm	1	1



AIGUILLE VIBRANTE MASALTA



Description

- L'aiguille vibrante MVP est une tête d'aiguille haut de gamme adaptée aux applications professionnelles. Utilisée pour la consolidation de ciment et de supprimer toutes les bulles d'air piégé pour vous donner les plus strictes possibles de ciment, largement utilisés dans la construction, le transport, l'eau conservancy, l'orifice, mine et de la métallurgie, etc.

Référence	Longueur		
AIGUILLEM-MVS32	50mmX6m	1	1
AIGUILLEM-MVS38	38mmX6m	1	1
AIGUILLEM-MVS50	32mmX6m	1	1

BENNE A BETON BOSCARO AVEC TUYAU



Description

- Four conique avec ouverture centrale munie d'un joint en caoutchouc et d'une poignée d'ouverture. Le four est entièrement équipé d'un joint en caoutchouc et de deux poignées qui permettent d'ouvrir et de fermer l'ouverture. Il est également conçu pour l'emballage et la collecte.

Référence	Capacité		
BENNE/CT-99	1000 L	1	1
BENNE/CT-150	1500 L	1	1
BENNE/CT-50	500 L	1	1

BENNE A BETON MIRAL AVEC TUYAU



Description

- Cette benne à béton est un équipement de construction spécialisé, utilisé pour le transport et le déchargement contrôlé du béton frais sur les chantiers. Généralement de couleur orange pour la visibilité, elle est conçue pour être soulevée par une grue grâce à son cadre supérieur.

Référence	Capacité		
BENNE/CT-50M	500 L	1	1

BETONNIERE HYDRAULIQUE MIRAL



Description

- ▶ Bétonnière hydraulique MIRAL, moteur DIESEL LOMBARDINI avec cuve basculante made in portugal 800 L

Référence	Capacité		
BETON-BR800	800 L	1	1

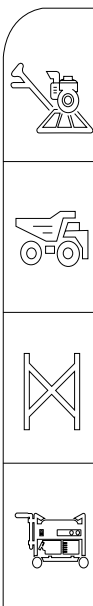

BETONNIERE HYDRAULIQUE MIRAL



Description

- ▶ Bétonnière hydraulique à chargeur MIRAL, moteur DIESEL LOMBARDINI avec cuve basculante made in portugal 500 L



Référence	Capacité		
BETON-H500	500 L	1	1

BETONNIERE HYDRAULIQUE MIRAL



Description

- ▶ Bétonnière hydraulique à chargeur MIRAL, moteur Électrique avec cuve basculante made in portugal 500 L

Référence	Capacité		
BETON-H500	500 L	1	1

BETONNIERE TRACTABLE MIRAL



Description

- Bétonnière professionnelle tractable MIRAL avec moteur à essence HONDA GX160 made in portugal 400 L

Référence	Capacité		
BETON-P400SR	500 L	1	1

BETONNIERE TRACTABLE MIRAL



Description

- Les brise-roches hydrauliques Masalta sont conçus pour supporter des contre-pressions supérieures à la normale et sont parfaitement adaptés aux prises hydrauliques des engins de chantier tels que les pelles hydrauliques, les chargeuses compactes et les rouleaux compresseurs. Le débit et la pression d'huile peuvent être ajustés, si nécessaire, grâce à un simple distributeur.

Référence	Débit L (gal)/min	Poids	
BRISEMAV20/20	20 L/min	27 Kg	1

CAPUCHON DE PROTECTION



Description

- Capuchon de protection pour fer à beton

Référence	Dimension	
CAPUCHON40101	10 à 30mm	1

CHEVALET IORI

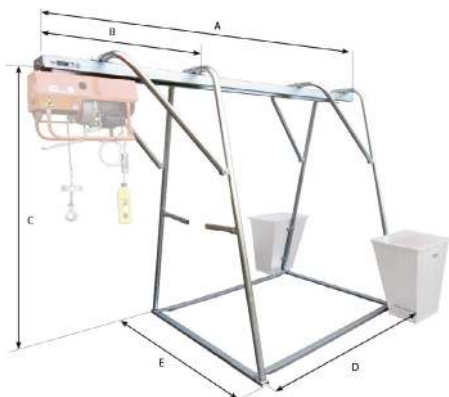

Description

- Structure de soutien pour treuils sur chevalet. Le lestage permet une installation sûre et rapide ; autrement, l'utilisateur peut placer des contrepoids ou des liens qui doivent bien sûr être contrôlés par un technicien agréé.

Référence	Capacité	
CHEVALET/CAV1000E	1000 kg	1
CHEVALET/CCAV2000	2000 kg	1

CINTREUSE ÉLECTRIQUE



Description

- Cintreuse électrique triphasé pour fer à béton.

Référence	Capacité de sintrage	
CINTREUSE4044	26 mm	1

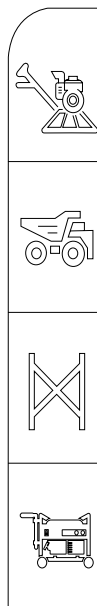

COMPRESSEUR HYDRAULIQUE MASALTA



Description

- Puissance à la demande, consommation de carburant encore plus réduite, émissions polluantes réduites. Indicateur de niveau d'huile. Boîtier en acier robuste, protection renforcée. Roues et poignée pliable, transport facile sur chantier.

Référence	Puissance kW	Poids	
COMPREM-MHP13	8,7 (11,8)	90 Kg	1

DISQUE DIAMANT POUR SCIE A SOL MASALTA



Description

- Disque diamant optimisé pour la coupe d'enrobé, grâce à des segments adaptés et à la présence de talons de protections. Ces talons protègent la tôle contre l'abrasivité de l'asphalte et en cas de descente dans la grave sous la couche d'enrobé.

Référence	Dimension	
DISCM-14GP	350 mm	1
DISCM-18GP	450 mm	1

ECROU EN FORME DE DISC POUR TIGE DE COFFRAGE



Description

- Ecroû en forme de dsic 97mm pour tige de coffrage 15/17mm

Référence	Dimension	taille de la tige	
ECROU40010	97 mm	15/17 mm	1

ECROU DEUX TÊTE POUR TIGE DE COFFRAGE



Description

- Ecroû deux tête pour tige de coffrage 15/17 mm vendu sans platine.

Référence	taille de la tige	
ECROU40001	15/17 mm	1

TUBE D'EXTENSION / TREMIÉ POUR GOULOTTE



Description

- Accessoire pratique conçu pour prolonger et faciliter l'évacuation des matériaux. Robuste et simple à installer, il optimise le flux et améliore l'efficacité sur les chantiers.

Référence	Dimension	
GOUL/EVAC3M	105 cm	1
GOUL/EVAC2M	69x96x72 cm	1

SUPPORT POUR GOULOTTE



Description

- Structure résistante conçue pour assurer un maintien stable et sécurisé des goulottes. Son traitement galvanisé offre une excellente protection contre la corrosion, idéal pour une utilisation durable sur chantier.

Référence	Matière	
GOUL/EVAC1M	Acier	1

ETAIS METALLIQUE

DETO
LE MARQUE DU PRO

Description

- ▶ Etais métallique ajustable rouge avec manchon

Référence	Dimension	Poids	
ETAIS48	2,40m / 3,90m	10,5 kg	1

FIL BARBELE



Description

- ▶ Le fil barbelé est un dispositif de clôture et de sécurité composé de fils d'acier galvanisé/inox torsadés, munis de pointes (barbes) régulièrement espacées.

Référence	Dimension	Poids	
FILBARB	2,5mm 10m - 22X15mm	5,8 kg /ROLL	1
FILBARB0852	INOX 2,5mm 10m	5,8 kg /ROLL	1

FIL DE FER



Description

- ▶ Le fil de fer est un matériau métallique polyvalent, fabriqué en acier, utilisé pour l'assemblage, la fixation et la ligature. Il est apprécié pour sa solidité, sa flexibilité et sa facilité d'utilisation dans de nombreux domaines.

Référence	Dimension	Poids	Couleur
FILFERG4140	3.0 mm	8,1 kg	galva
FILFERN4130	1,2 mm	9 kg	noir
FILFERN4131	3.0 mm	8,1 kg	noir

FILET D'ECHAFAUDAGE VERT



Description

- ▶ Le filet d'échafaudage vert est un équipement de protection collective utilisé sur les chantiers pour sécuriser les zones de travail. Il permet de retenir les chutes de matériaux, de réduire la poussière et d'améliorer la sécurité des ouvriers et des passants.

Référence	Dimension	Poids	
FILET9940	2.0 x 50 m	90g/M2	1

FOURCHE

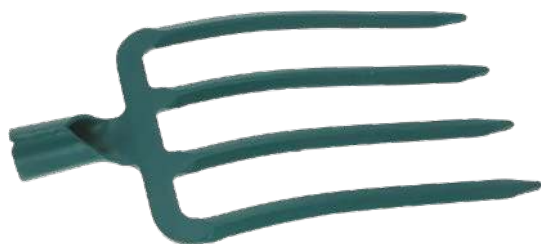

Description

- Fabriquée en acier métallique résistant, elle permet de manipuler, retourner et charger facilement les matériaux ou autres charges légères à moyennes.

Référence	Dimension	Poids	
FOURCHE0201	230X145X5mm	2,4 kg	1

GENERATEUR ESSENCE EUROPOWER



Description

- Générateur à essence fiable et performant, idéal pour l'alimentation électrique de secours à la maison, sur chantier ou en activité professionnelle.

Référence	Puissance	
GENE2037	2,2 KVA	1
GENE2071	2,8 KVA	1
GENE2038	2,8 KVA	1
GENE2034	2,8 KVA	1
GENE2.8KW	2.8 KW	1
GENE2072	2,8 KVA	1
GENE2039T	5 KVA	1
GENE2035	5 KVA	1
GENE5KW	5 KW	1
GENE2036	700 W	1

GENERATEUR SILENCIEUX EKOMAX SANS INVERSEUR



Description

- Ce générateur (sans inverseur) est extrêmement polyvalent, avec des fonctionnalités haut de gamme et une conception intelligente qui le rendent facile à utiliser, à démarrer avec un déplacement facile.

Référence	Puissance	
GENE2251	9,5 kW	1
GENE2252	16 KVA	1
GENE2253	24 KVA	1
GENE2254	30 KVA	1

GÉNÉRATEUR SILENCIEUX CUMMINS AVEC INVERSEUR



Description

- Ce générateur silencieux CUMMINS avec Inverseur est extrêmement polyvalent, avec des fonctionnalités haut de gamme et une conception intelligente qui le rendent facile à utiliser, à démarrer avec un déplacement facile.

Référence	Puissance	
GENE2090	20 KVA	1
GENE2091	30 KVA	1
GENE2092	50 KVA	1

GRILLAGE AVERTISSEUR

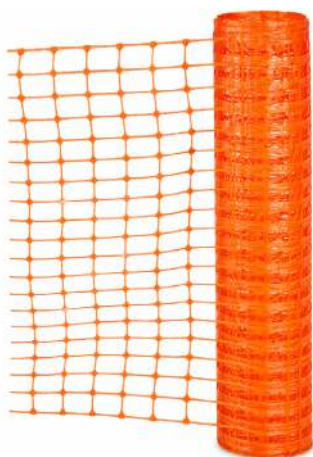

Description

- Filet de sécurité orange (grillage plastique)
Filet de signalisation en plastique haute visibilité, idéal pour la délimitation des zones de chantier, travaux publics et espaces à risque.

Référence	Puissance	Poids	
GRILLAGEAV9921	1.2x50 m	6 kg	1
GRILLAGEAV9922	1.2x25 m	6 kg	1
GRILLAGEAV9923	30cmx100 m	1, 8 kg	1

INVERSEUR POUR GENERATEUR SILENCIEUX EKOMAX



Description

- Inverseur de source conçu pour basculer en toute sécurité entre le réseau électrique principal et un groupe électrogène, contre les retours de tension.

Référence	Générateur	
INVERSEUR2255	GENE2251 9.5KVA	1
INVERSEUR2256	GENE2252 16KVA	1
INVERSEUR2257	GENE2253 22KVA	1
INVERSEUR2258	GENE2254 30KVA	1

LAMBRI EN PVC / JOINT DE LAMBRI

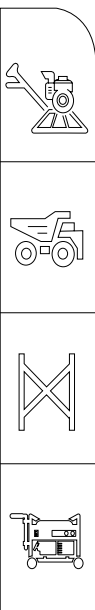

Description

- Revêtement décoratif conçu pour l'habillage des murs et plafonds. Le lambris apporte une finition esthétique, protège les surfaces et améliore l'aspect intérieur ou extérieur des espaces.

Référence	Dimension	
LAMBRI0204	6mm x 20cm x5,95 m	1
LAMBRI0203	6mm x 20cm x5,95 m	1
LAMBRI0206	6mm x 20cm x5,95 m	1
LAMBRI0208	6mm x 20cm x5,95 m	1
LAMBRI0207	6mm x 20cm x5,95 m	1
LAMBRI0121	5mm x 20cm x5,8 m	1
LAMBRI0110	5mm x 20cm x5,8 m	1
LAMBRI0125	5mm x 20cm x5,8 m	1
LAMBRI0129	5mm x 20cm x5,8 m	1
LAMBRI0132	5mm x 20cm x5,8 m	1
LAMBRI0109	5mm x 20cm x5,8 m	1
LAMBRI0120	5mm x 20cm x5,8 m	1
LAMBRI0119	5mm x 20cm x5,8 m	1
LAMBRI0128	5mm x 20cm x5,8 m	1
LAMBRI0105	5mm x 20cm x5,8 m	1
LAMBRI0124	5mm x 20cm x5,8 m	1
LAMBRI0102	5mm x 20cm x5,8 m	1
LAMBRI0104	5mm x 20cm x5,8 m	1
LAMBRI0122	5mm x 20cm x5,8 m	1
LAMBRI0107	5mm x 20cm x5,8 m	1
LAMBRI0130	5mm x 20cm x5,8 m	1
LAMBRI0123	5mm x 20cm x5,8 m	1
LAMBRI0106	5mm x 20cm x5,8 m	1
LAMBRI0126	5mm x 20cm x5,8 m	1
LAMBRI0133	5mm x 20cm x5,8 m	1
LAMBRI0103	5mm x 20cm x5,8 m	1
LAMBRI0101	5mm x 20cm x5,8 m	1
LAMBRI0131	5mm x 20cm x5,8 m	1
LAMBRI0127	5mm x 20cm x5,8 m	1
LAMBRI0108	5mm x 20cm x5,8 m	1
LAMBRI0315-5	7mm x 25cm x5,95 m	1
LAMBRI0306-8	7mm x 25cm x5,95 m	1
LAMBRI0316-6	7mm x 25cm x5,95 m	1

LAMBRI0314-8	7mm x 25cm x5,95 m	1
LAMBRI0314-9	7mm x 25cm x5,95 m	1
LAMBRI0314	7mm x 25cm x5,95 m	1
LAMBRI0315	7mm x 25cm x5,95 m	1
LAMBRI0313-8	7mm x 25cm x5,95 m	1
LAMBRI0312-8	7mm x 25cm x5,95 m	1
LAMBRI0312	7mm x 25cm x5,95 m	1
LAMBRI0313	7mm x 25cm x5,95 m	1
LAMBRI0316	7mm x 25cm x5,95 m	1
LAMBRI0306	7mm x 25cm x5,95 m	1
LAMBRI0311	7mm x 25cm x5,95 m	1

LAMBRI0311-8	7mm x 25cm x5,95 m	1
LAMBRI0315-6	7mm x 25cm x5,95 m	1
LAMBRI0310	8mm x 25cm x5,95 m	1
LAMBRI0310-7	8mm x 25cm x5,95 m	1
LAMBRI0002	7mm x 18,5cm x5,8 m	1
LAMBRI0003	7mm x 18,5cm x5,8 m	1
LAMBRI0001	7mm x 18,5cm x5,8 m	1

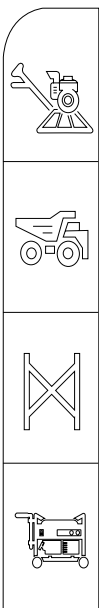

JOINT DE LAMBRI



Référence	Joint	
LAMBRI0306P	JOINT POUR LAMBRI0306	1
LAMBRI0310P	JOINT POUR LAMBRI0310	1
LAMBRI0311P	JOINT POUR LAMBRI0311	1
LAMBRI0312P	JOINT POUR LAMBRI0312	1
LAMBRI0313P	JOINT POUR LAMBRI0313	1
LAMBRI0314P	JOINT POUR LAMBRI0314	1
LAMBRI0315P	JOINT POUR LAMBRI0315	1
LAMBRI0316P	JOINT POUR LAMBRI0316	1
LAMBRI002W	JOINT BLANC 3 m	1
LAMBRI001B	JOINT BLANC 5,8 m	1
LAMBRI001W	JOINT MARRON 5,8 m	1

MOTOPOMPE MASALTA



Description

- Au cœur de chaque motopompe à eau MASALTA se trouve un moteur 4 temps fiable et économe en carburant, reconnu pour sa puissance de pompage élevée. Robustes et fiables, les pompes Honda à usage général sont prêtes à relever tous les défis.

Référence	Générateur	
POMPENGP2-3	2,9 kw	1
POMPENGP3-3	3,6 kw	1

SERRE JOINT MAÇON



Description

- Serre joint maçon en fer, de couleur noir. Idéal pour la réalisation de coffrage.

Référence	Dimension		
SERJOINT400	400 x 600 mm	1	10
SERJOINT600	600 x 800 mm	1	10
SERJOINT800	800 x 1000 mm	1	10
SERJOINT1000	1000 mm	1	10
SERJOINT2000	2000 mm	1	10



GROUPE ÉLECTROGÈNE



Description

- Générateur de 3 ou 5 KVA, facilement déplaçable grâce à ses roulettes. Type monophasé. Démarrage par clé ou déclencheur manuel.

Référence	KVA		
GENE3KVA	3 KVA	1	1
GENE5KVA	5 KVA	1	1





MATÉRIAUX D'ÉLECTRICITÉ

Que vous soyez un professionnel du bâtiment ou un particulier, il est important que vous soyez bien équipés pour réaliser vos travaux d'électricité dans de bonnes conditions. Découvrez tous les équipements électriques, outils et habits proposés à moindre coût dans ce catalogue.

Quelle que soit la nature de votre chantier (construction neuve ou rénovation, résidentiel ou petit tertiaire), un enrouleur est indispensable pour le bon déroulement des travaux. DETO vous propose une gamme de produit pour répondre aux besoins de tous. Des lampes LED peuvent vous apporter confort et simplicité lors de vos différents travaux. Tout électricien se doit également d'avoir de bons appareils de mesure tel qu'un multimètre ou un testeur.





SOMMAIRE



DPN + régulateur de tension



Coffrets chemins



Dominos



Goulottes plastiques



Projecteurs led



Projecteurs led détecteurs
de mouvement



Lampes led



Lampes murales



Torches pliantes



Stabilisateurs



Multiprises



Enrouleurs de câble



Mutimètres digitaux



Scotchs électricien



Starters de néon

DISJONCTEUR DPN

IL A POUR FONCTION D'ASSURER LA PROTECTION DES CIRCUITS ÉLECTRIQUES DANS UN BÂTIMENT.



DPN + RÉGULATEUR DE TENSION



Description

- Un disjoncteur à pour vocation d'assurer la protection des circuits électriques dans un bâtiment. Il existe plusieurs modèles, en fonction du nombre d'ampérage ou de pôle. Conforme aux normes en vigueur.

Référence	Ampérage	Nbre pôles		
DNP5002	10 A	1	12	240
DNP5003	16 A	1	12	240
DNP2021	16 A	2	6	90
DNP2026	16 A	4	3	45
DNP5004	25 A	1	12	240
DNP2022	25 A	2	6	90
DNP2027	25 A	4	3	45
DNP2023	32 A	2	6	90
DNP2028	32 A	4	3	45
DNP5005	32 A	1	12	240
DNP2029	40 A	4	3	45



IEC-EN60898-1

COFFRET CHEMINS



Description

- Coffret électrique apparent, de 8 à 24 modules. Fixation en saillie, porte transparente et plaque de fond. Coupe entièrement en plastique.

Référence	Nbre de chemins		
COFFRET2011	8 Chemins	1	30
COFFRET2012	12 Chemins	1	20
COFFRET2015	24 Chemins	1	10



IP65

IK08

DOMINO



Description

- Barrette de 12 dominos, de 10 à 60 Ampères.
Vendu par paquet de 10 pcs.
Rigide et souple, idéal pour les câbles électriques de 1 à 2,5 mm²

Référence	Taille	Ampérage		
DOMI1020	10 mm	10 A	1	50
DOMI1021	16mm	30 A	1	30
DOMI1022	25 mm	60 A	1	20



GOULOTTE PLASTIQUE



Description

- Goulotte plastique de couleurs blanche, de 12 mètres de longueur.
Disponible en différentes dimension.
Idéale pour y introduire des câbles électriques dans un but sécuritaire et esthétique.

Référence	Dimension		
GOUL10X20	10 x 20 mm	1	40
GOUL16X16	16 x 16 mm	1	30
GOUL20X15	20 x 15 mm	1	25
GOUL25X16	25 x 16 mm	1	25
GOUL39X19	39 x 19 mm	1	15
GOUL40X16	40 x 16 mm	1	15
GOUL40X20	40 x 20 mm	1	15
GOUL40X25	40 x 25 mm	1	12
GOUL40X40	40 x 40 mm	1	10
GOUL50X50	50 x 50 mm	1	4
GOUL50X80	50 x 80 mm	1	4
GOUL60X40	60 x 40 mm	1	6
GOUL60X60	60 x 60 mm	1	4
GOUL75X50	75 x 50 mm	1	2
GOUL80X40	80 x 40 mm	1	4
GOUL80X50	80 x 50 mm	1	2
GOUL100X40	100 x 40 mm	1	3
GOUL100X50	100 x 50 mm	1	3
GOUL100X60	100 x 60 mm	1	3





PROJECTEUR ET LAMPE LED

Le projecteur est un dispositif d'éclairage pourvu d'un système optique qui concentre la lumière sur une zone déterminée, et qui est utilisé pour produire de la lumière dans différentes zones tels que les chantiers, la devanture de magasin, jardinage, etc.

PROJECTEUR LED



Description

- ▶ Projecteur LED d'extérieur, Idéal pour les jardins, chantiers ou sites industriels.
De 20 W à 200 W, de couleur blanche ou jaune, étanche selon la norme IP65.

Référence	Puissance	Lumière		
LEDPROJ1202	20 W	Blanc	1	20
LEDPROJ1203	30 W	Blanc	1	15
LEDPROJ1204	50 W	Blanc	1	10
LEDPROJ1205	100 W	Blanc	1	5
LEDPROJ1206	150 W	Blanc	1	5
LEDPROJ1207	200 W	Blanc	1	1
LEDPROJ1211	20 W	Jaune	1	20
LEDPROJ1212	30 W	Jaune	1	15
LEDPROJ1214	50 W	Jaune	1	10
LEDPROJ1219	100 W	Jaune	1	5



PROJECTEUR 16 COULEUR



Description

- ▶ Projecteur LED d'extérieur, Idéal pour les jardins, chantiers ou sites industriels.
De 20 W à 30 W, étanche.
Vendu avec sa télécommande pour changer de couleur en fonction de son humeur.

Référence	Puissance	Lumière		
LEDPROJ1232	20 W	16 couleurs	1	20
LEDPROJ1233	30 W	16 couleurs	1	15



PROJECTEUR LED DÉTECTEUR DE MOUVEMENT

DETO
LA MARQUE DU PRO

Description

- Projecteur LED avec détecteur infrarouge. Idéal pour l'entrée de garage ou de portail. Disponible de 10 à 50W en lumière blanche.

Référence	Puissance	Lumière		
LEDPROJ1221	10 W	Blanche	1	25
LEDPROJ1222	20 W	Blanche	1	20
LEDPROJ1225	50 W	Blanche	1	10



LAMPE LED

DETO
LA MARQUE DU PRO

Description

- Lampe LED "plafonnier" de forme ronde, encastrable extra plat, disponible en lumière blanche ou jaune et en plusieurs puissances. Vendu avec son transformateur.

Référence	Couleur	Puissance		
LED3W	Blanc	3 W	1	56
LED6W	Blanc	6 W	1	40
LED12W	Blanc	12 W	1	30
LED18W	Blanc	18 W	1	20
LED26W	Blanc	26 W	1	12
LED3W	Jaune	3 W	1	56
LED6W	Jaune	6 W	1	40
LED12W	Jaune	12 W	1	30
LED18W	Jaune	18 W	1	20
LED26W	Jaune	26 W	1	12



LAMPE MURALE

DETO
LA MARQUE DU PRO

Description

- Globe mural d'extérieur. Idéal pour l'éclairage d'un jardin. Vendu sans ampoule.

Référence	Puissance		
LAMP0301	60-100 W	1	12



TORCHE PLIANTE

DETO
LA MARQUE DE PRO

Description

- ▶ Torche LED extensible à tête magnétique. Extensible de 167 à 547 MM. Tête magnétique pour retrouver et ramasser les objets métalliques.

Référence	Puissance		
LEDTORCHE015	3 W	1	40



STABILISATEUR

DETO
LA MARQUE DE PRO

Description

- ▶ Stabilisateur de 500 à 1500 volt

Référence	Voltage		
STAB2100	500 V	1	1
STAB2101	1000 V	1	1
STAB2102	1500 V	1	1



STABILISATEUR

DETO
LA MARQUE DE PRO

Description

- ▶ Stabilisateur de 2000 volt

Référence	Voltage		
STAB2103	2000 V	1	1





MULTIPRISE

Une multiprise électrique est un appareillage électrique mobile qui permet de relier plusieurs appareils électriques à une seule et même prise. Les multiprises électriques sont indispensables dans l'habitat.

MULTIPRISE



Description

- Multiprise bi matière, plastique et aluminium. Idéale pour le bureau ou la maison.

Référence	Câble	Nbre de prise	Mètres		
MULTIP4109	1mm ² x 3 m	3	3	1	20
MULTIP4110		4	3	1	20
MULTIP4111		5	3	1	20
MULTIP4112		6	3	1	20



MULTIPRISE



Description

- Multiprise de couleur Noir / blanc. Idéale pour le bureau ou la maison.

Référence	Câble	Nbre de prise	Mètres		
MULTIP4105	1mm ² x 3 m	3	3	1	20
MULTIP4106		4	3	1	20
MULTIP4107		5	3	1	20
MULTIP4108		6	3	1	20



MULTIPRISE SWITCH

DETO
LA MARQUE DU PRO

Description

- Multiprise de couleur blanche de 3 à 6 prises, avec stabilisateur intégré.

Référence	Câble	Nbre de prise	Mètres		
MULTIP0091	1,5mm ² x 3 M	3	3	1	20
MULTIP0092		4	3	1	20
MULTIP0093		5	3	1	20
MULTIP0094		6	3	1	20



MULTIPRISE ÉTANCHE

DETO
LA MARQUE DU PRO

Description

- Multiprise de couleur jaune/noire étanche, parfaite pour l'extérieur ; Disponible de 3 à 6 prises.

Référence	Câble	Nbre de prise	Mètres		
MULTIP1041	1,5mm ² x 1,5 m	4	1,5	1	30
MULTIP1042		5	1,5	1	30



MULTIPRISE

EKO
Maxx

Description

- Multiprise de couleur noir de 4 à 5 prises, avec stabilisateur intégré.

Référence	Câble	Nbre de prise	Mètres		
MULTIP1044	1,5mm ² x 1,5 m	4	1,5	1	30
MULTIP1045		5	1,5	1	30



ENROULEUR DE CABLE



Description

- ▶ Enrouleur industriel ou de chantier, de 15 à 50 mètres de longueur.
Câble disponible en différentes épaisseurs.

Référence	Longueur	Câble		
CABREEL0102	15 m	1 mm ²	1	1
CABREEL0103	25 m	1 mm ²	1	1
CABREEL0104	50 m	1 mm ²	1	1
CABREEL0105	25 m	1,5 mm ²	1	1
CABLE6055	25 m	2,5 mm ²	1	1
CABLE6056	40 m	2,5 mm ²	1	1



FICHE ÉTANCHE



Description

- ▶ Fiche industrielle ou de chantier ; étanche et blindée à la fois. Disponible en mâle ou femelle.
100 % caoutchouc.

Référence	Type		
FICHFEM0092	Femelle	1	200
FICHFEM0091	Mâle	1	100



MUTIMÈTRE DIGITAL



Description

- ▶ Multimètre numérique AC / DC avec pince ampérique
Testeur de fréquence et de résistance.
Vendu avec sa pochette de rangement et tous ses accessoires.

Référence	Type		
MULTIDIGIT8004	AC / DC	1	20



SCOTCH ÉLECTRICIEN

DETO
LA MARQUE DE PRO

Description

- ▶ Scotch électricien de couleur noir

Référence	Dimension		
SCOTCHNOIR	15 mm x 10 m	1	50



STARTER DE NEON

DETO
LA MARQUE DE PRO

Description

- ▶ Pour un allumage rapide et fiable des néons. Le starter assure une utilisation particulièrement efficace. Vendu par boîte de 25 pcs.

Référence	Puissance		
STARTER9119	4-65 W	1	40



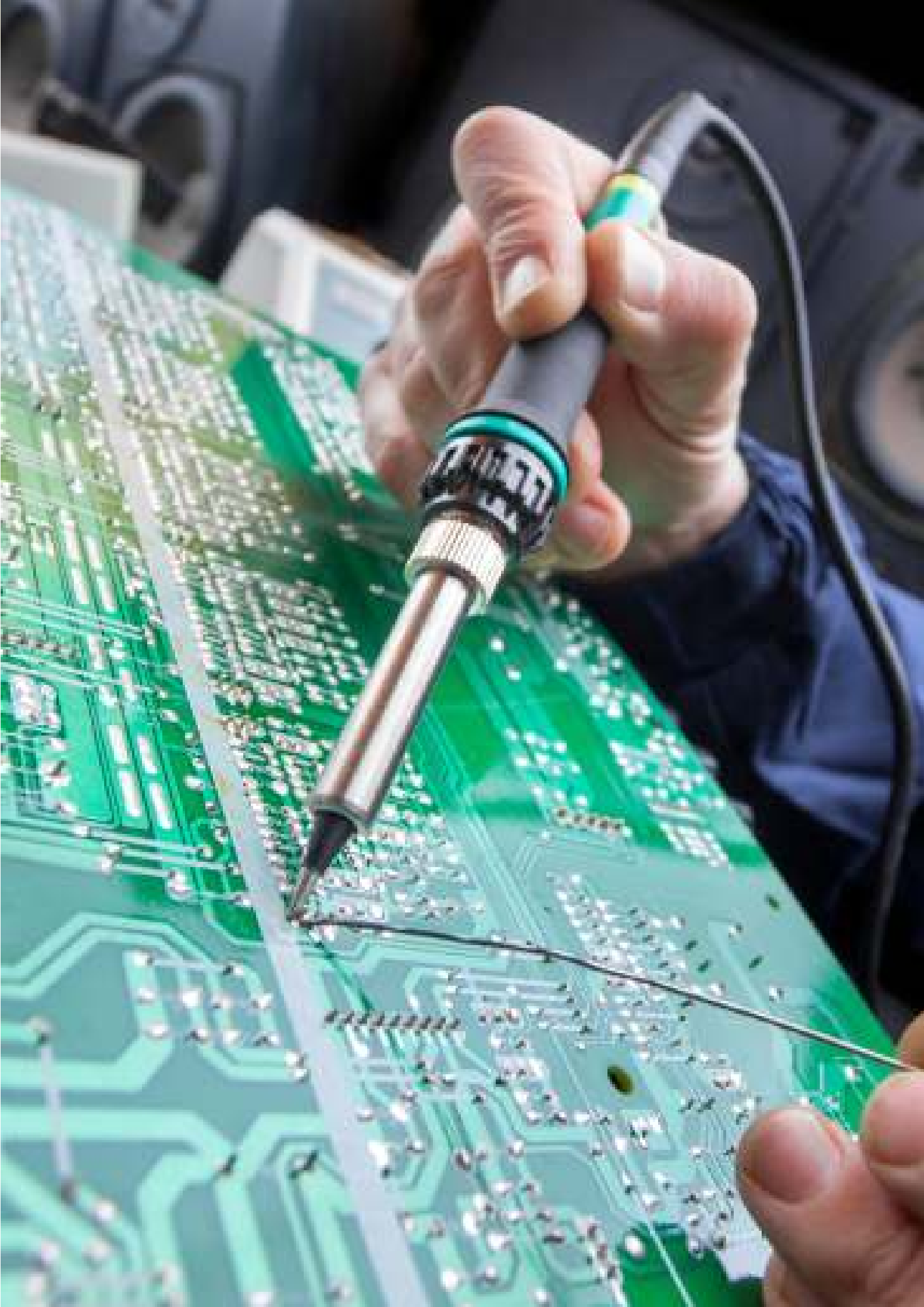



BOULONNERIES VISSERIES



SOMMAIRE



Tiges fileées



Boulons allens



Boulons carrosseries



Boulons fraisiers



Boulons mécaniques



Boulons poêliers



Boulons tires fonds



Ecrous



Vis parker



Pointes aciers



Vis

TIGE FILTÉE BLACK OXIDE

DETO
LA MARQUE DE PRO



ACIER
Black Oxidé
Classe 8.8

Référence	Dimension		
TIGEB010	10 x 1 m	1	1
TIGEB012	12 x 1 m	1	1
TIGEB014	14 x 1 m	1	1
TIGEB016	16 x 1 m	1	1
TIGEB018	18 x 1 m	1	1
TIGEB020	20 x 1 m	1	1
TIGEB022	22 x 1 m	1	1
TIGEB024	24 x 1 m	1	1
TIGEB027	27 x 1 m	1	1
TIGEB030	30 x 1 m	1	1
TIGEB033	33 x 1 m	1	1
TIGEB036	36 x 1 m	1	1

TIGE FILTÉE INOX

DETO
LA MARQUE DE PRO

ACIER
Inox 304
Classe 8.8

Référence	Dimension		
TIGEINOX6	6 x 1 m	1	1
TIGEINOX8	8 x 1 m	1	1
TIGEINOX10	10 x 1 m	1	1
TIGEINO12	12 x 1 m	1	1
TIGEINO14	14 x 1 m	1	1
TIGEINO16	16 x 1 m	1	1
TIGEINO18	18 x 1 m	1	1
TIGEINO20	20 x 1 m	1	1
TIGEINO22	22 x 1 m	1	1
TIGEINO24	24 x 1 m	1	1
TIGEINO27	27 x 1 m	1	1
TIGEINO30	30 x 1 m	1	1

TIGE FILTÉE GALVA





ACIER
Galva
Classe 6.8

Référence	Dimension		
TIGEB5	5 x 1 m	1	1
TIGEB6	6 x 1 m	1	1
TIGEB8	7 x 1 m	1	1
TIGEB10	10 x 1 m	1	1
TIGEB12	12 x 1 m	1	1
TIGEB14	14 x 1 m	1	1
TIGEB16	16 x 1 m	1	1
TIGEB18	18 x 1 m	1	1
TIGEB20	20 x 1 m	1	1
TIGEB22	22 x 1 m	1	1
TIGEB24	24 x 1 m	1	1
TIGEB27	27 x 1 m	1	1
TIGEB30	30 x 1 m	1	1
TIGEB33	33 x 1 m	1	1
TIGEB36	36 x 1 m	1	1

TIGE FILTÉE NOIR



ACIER
Naturel
Classe 6.8

Référence	Dimension		
TIGEN6	6 x 1 m	1	1
TIGEN8	8 x 1 m	1	1
TIGEN10	10 x 1 m	1	1
TIGEN12	12 x 1 m	1	1
TIGEN14	14 x 1 m	1	1
TIGEN16	16 x 1 m	1	1
TIGEN18	18 x 1 m	1	1
TIGEN20	20 x 1 m	1	1
TIGEN22	22 x 1 m	1	1
TIGEN24	24 x 1 m	1	1
TIGEN27	27 x 1 m	1	1
TIGEN30	30 x 1 m	1	1
TIGEN33	33 x 1 m	1	1
TIGEN36	36 x 1 m	1	1

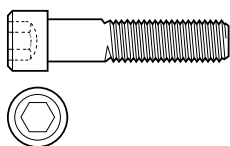

BOULON ALLEN



ACIER

Hex

Classe 8.8

Référence	Dimension		
BTR5X20	5 x 20 mm	1	24
BTR5X25	5 x 25 mm	1	24
BTR5X30	5 x 30 mm	1	16
BTR5X40	5 x 40 mm	1	10
BTR6X25-12	6 x 25 mm	1	12
BTR6X30	6 x 30 mm	1	12
BTR6X40	6 x 40 mm	1	18
BTR6X50	6 x 50 mm	1	16
BTR6X60	6 x 60 mm	1	12
BTR8X20	8 x 20 mm	1	10
BTR8X25	8 x 26 mm	1	10
BTR8X30	8 x 30 mm	1	10
BTR8X40	8 x 40 mm	1	8
BTR8X50	8 x 50 mm	1	8
BTR8X60	8 x 60 mm	1	6
BTR8X70	8 x 70 mm	1	10
BTR8X80	8 x 80 mm	1	8
BTR10X30	10 x 30 mm	1	12
BTR10X40	10 x 40 mm	1	10
BTR10X50	10 x 50 mm	1	8
BTR12X40	12 x 40 mm	1	8
BTR12X50	12 x 50 mm	1	8

Référence	Dimension		
BTR14X40	14 x 40 mm	1	8
BTR14X50	14 x 50 mm	1	6
BTR14X60	14 x 60 mm	1	10
BTR14X80	14 x 80 mm	1	8
BTR14X100	14 x 100 mm	1	4
BTR16X40	16 x 40 mm	1	8
BTR16X50	16 x 50 mm	1	8
BTR16X60	16 x 60 mm	1	6
BTR16X70	16 x 70 mm	1	6
BTR16X80	16 x 80 mm	1	6
BTR16X100	16 x 100 mm	1	5
BTR16X120	16 x 120 mm	1	5
BTR18X40	18 x 40 mm	1	6/8
BTR18X50	18 x 50 mm	1	6
BTR18X60	18 x 60 mm	1	6
BTR18X70	18 x 70 mm	1	4
BTR18X80	18 x 80 mm	1	4
BTR18X100	18 x 100 mm	1	6
BTR18X120	18 x 120 mm	1	5
BTR20X50	20 x 50 mm	1	4/5
BTR20X60	20 x 60 mm	1	4
BTR20X70	20 x 70 mm	1	8
BTR20X80	20 x 80 mm	1	4/8
BTR20X100	20 x 100 mm	1	8

BOULON CARROSSERIE DEMI FILTÉE GALVA

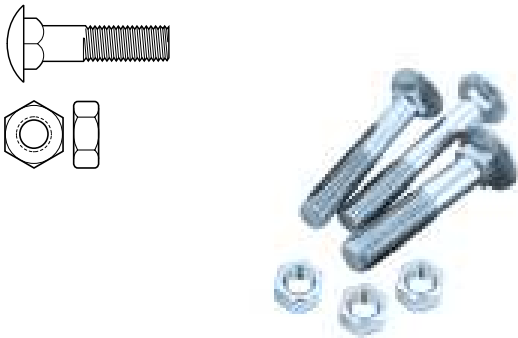

Din 603+934

Zingué

ACIER

Référence	Dimension		
CAR8X40BDF	8 x 40 mm	1	8
CAR8X50BDF	8 x 50 mm	1	8
CAR8X60BDF	8 x 60 mm	1	8
CAR10X60BDF	10 x 60 mm	1	6
CAR10X70BDF	10 x 70 mm	1	8
CAR10X80BDF	10 x 80 mm	1	6
CAR10X90BDF	10 x 90 mm	1	6

BOULON CARROSSERIE GALVA



Din 603+934

Zingué

ACIER

Référence	Dimension		
CAR8X40B-8	8 x 40 mm	1	8
CAR8X50B	8 x 50 mm	1	8
CAR8X60B	10 x 60 mm	1	8
CAR10X40B	10 x 60 mm	1	4/5
CAR12X120B	10 x 80 mm	1	2

BOULON CARROSSERIE NATUREL



Din 603+934

Zingué

ACIER

Référence	Dimension		
CAR8X40N	8 x 40 mm	1	8
CAR8X50N	8 x 50 mm	1	8
CAR8X60N	8 x 60 mm	1	8
CAR10X40N	10 x 40 mm	1	10
CAR12X120N	12 x 120 mm	1	2

BOULON CARROSSERIE DEMI FILTÉE NATUREL

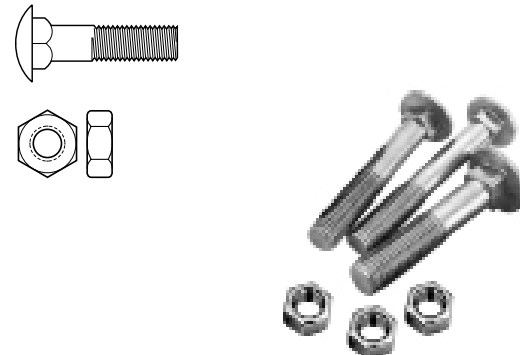

Din 603+934

Zingué

ACIER

Référence	Dimension		
CAR8X40NDF	8 x 40 mm	1	8
CAR8X50NDF	8 x 50 mm	1	8
CAR8X60NDF	8 x 60 mm	1	8

BOULON FRAISÉ SANS EROUS BLANC

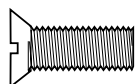

Din 603+934 **Zingué** **ACIER**

Référence	Dimension		
FRA4X20	4 x 20 mm	1	50
FRA4X25	4 x 25 mm	1	50
FRA4X30	4 x 30 mm	1	50
FRA4X40	4 x 40 mm	1	50
FRA5X50	5 x 50 mm	1	30
FRA6X25	6 x 25 mm	1	30
FRA6X30	6 x 30 mm	1	30
FRA6X40	6 x 40 mm	1	30
FRA8X25	8 x 25 mm	1	16
FRA8X30	8 x 30 mm	1	16
FRA8X40	8 x 40 mm	1	14
FRA8X50	8 x 50 mm	1	14
FRA8X60	8 x 60 mm	1	20
FRA10X40	10 x 40 mm	1	10
FRA10X50	10 x 50 mm	1	10
FRA10X60	10 x 60 mm	1	20
FRA12X40	12 x 40 mm	1	20
FRA12X50	12 x 50 mm	1	20
FRA12X60	12 x 60 mm	1	16

BOULON FRAISÉ AVEC EROUS BLANC

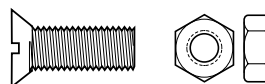

Din 603+934 **Zingué** **ACIER**

Référence	Dimension		
F4X20	4 x 20 mm	1	50
F4X25	4 x 25 mm	1	50
F4X30	4 x 30 mm	1	50
F4X40	4 x 40 mm	1	50
F4X50	4 x 50 mm	1	36
F5X50	5 x 50 mm	1	30
F6X25	6 x 25 mm	1	30
F6X30	6 x 30 mm	1	20
F6X40	6 x 40 mm	1	20
F8X25	8 x 25 mm	1	16
F8X30	8 x 30 mm	1	16
F8X40	8 x 40 mm	1	8/12
F8X50	8 x 50 mm	1	8/10
F8X60	8 x 60 mm	1	10
F10X40	10 x 40 mm	1	10
F10X50	10 x 50 mm	1	10
F10X60	10 x 60 mm	1	10

BOULON MÉCANIQUE 8,8 BLANC

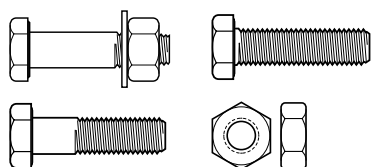

Référence	Dimension (mm)		
M8B6X20	6 x 20	1	24
M8B6X25	6 x 25	1	24/25
M8B6X30	6 x 30	1	20
M8B6X40	6 x 40	1	16
M8B6X50	6 x 50	1	16
M8B6X60	6 x 60	1	14
M8B6X70	6 x 70	1	12
M8B6X80	6 x 80	1	10
M8B8X20	8 x 20	1	14
M8B8X25	8 x 25	1	12
M8B8X30	8 x 30	1	10/12
M8B8X35	8 x 35	1	16
M8B8X40	8 x 40	1	10
M8B8X50	8 x 50	1	8/12
M8B8X60	8 x 60	1	12
M8B8X70	8 x 70	1	12
M8B8X80	8 x 80	1	10
M8B8X100	8 x 100	1	8/10
M8B8X120	8 x 120	1	8
M8B10X25	10 x 25	1	12
M8B10X30	10 x 30	1	12
M8B10X35	10 x 35	1	12
M8B10X40	10 x 40	1	12
M8B10X50	10 x 50	1	10
M8B10X60	10 x 60	1	10

Référence	Dimension (mm)		
M8B10X70	10 x 70	1	8
M8B10X80	10 x 80	1	6
M8B10X100	10 x 100	1	12
M8B10X120	10 x 120	1	8
M8B12X30	12 x 30	1	6
M8B12X40	12 x 40	1	8/10
M8B12X50	12 x 50	1	6/8
M8B12X60	12 x 60	1	8/10
M8B12X70	12 x 70	1	10
M8B12X80	12 x 80	1	8/12
M8B12X100	12 x 100	1	8/10
M8B20X50	20 x 50	1	4
M8B20X60	20 x 60	1	4
M8B20X70	20 x 70	1	4
M8B20X80	20 x 80	1	3
M8B20X90	20 x 90	1	6
M8B20X100	20 x 100	1	6
M8B20X120	20 x 120	1	2
M8B22X50	22 x 50	1	6
M8B22X60	22 x 60	1	6/10
M8B22X70	22 x 70	1	6/8
M8B22X80	22 x 80	1	8
M8B22X90	22 x 90	1	5
M8B22X100	22 x 100	1	5
M8B22X120	22 x 120	1	5

Référence	Dimension (mm)		
M8B27X50	27 x 50	1	4
M8B27X60	27 x 60	1	4
M8B27X80	27 x 80	1	4
M8B27X90	27 x 90	1	4
M8B27X100	27 x 100	1	4
M8B27X120	27 x 120	1	3
M8B30X50	30 x 50	1	3
M8B30X60	30 x 60	1	3
M8B30X70	30 x 70	1	3
M8B30X80	30 x 80	1	3
M8B30X100	30 x 100	1	2
M8B30X120	30 x 120	1	2
M8B30X140	30 x 140	1	2
M8B24X50	24 x 50	1	2
M8B24X60	24 x 60	1	2
M8B24X70	24 x 70	1	2
M8B24X80	24 x 80	1	4
M8B24X90	24 x 90	1	4
M8B24X100	24 x 100	1	4
M8B24X120	24 x 120	1	3
M8B24X140	24 x 140	1	3
M8B24X150	24 x 150	1	4

BOULON MÉCANIQUE 8,8 NATUREL

DETO
LA MARQUE DE PRO

Naturel

ACIER

Classe : 8.8

Référence	Dimension	Classe		
M8N14X40	14 x 40 mm	8.8	1	10
M8N14X50	14 x 50 mm	8.8	1	10
M8N14X60	14 x 60 mm	8.8	1	8
M8N14X70	14 x 70 mm	8.8	1	8
M8N14X80	14 x 80 mm	8.8	1	6
M8N14X100	14 x 100 mm	8.8	1	6
M8N14X120	14 x 120 mm	8.8	1	6
M8N14X140	14 x 140 mm	8.8	1	6
M8N14X160	14 x 160 mm	8.8	1	6
M8N16X40	16 x 40 mm	8.8	1	4/6
M8N16X50	16 x 50 mm	8.8	1	6
M8N16X60	16 x 60 mm	8.8	1	6
M8N16X70	16 x 70 mm	8.8	1	6
M8N16X80	16 x 80 mm	8.8	1	6
M8N16X100	16 x 100 mm	8.8	1	6
M8N18X40	18 x 40 mm	8.8	1	8
M8N18X50	18 x 50 mm	8.8	1	6/8
M8N18X60	18 x 60 mm	8.8	1	6
M8N18X70	18 x 70 mm	8.8	1	6
M8N18X80	18 x 80 mm	8.8	1	6

Référence	Dimension	Classe		
M8N20X60	20 x 60 mm	8.8	1	3
M8N20X70	20 x 70 mm	8.8	1	3
M8N20X80	20 x 80 mm	8.8	1	3
M8N20X100	20 x 100 mm	8.8	1	3
M8N22X60	22 x 60 mm	8.8	1	3
M8N22X70	22 x 70 mm	8.8	1	3
M8N22X80	22 x 80 mm	8.8	1	3
M8N22X90	22 x 90 mm	8.8	1	6
M8N24X60	24 x 60 mm	8.8	1	3
M8N24X70	24 x 70 mm	8.8	1	3
M8N24X80	24 x 80 mm	8.8	1	3
M8N24X100	24 x 100 mm	8.8	1	3

BOULON MÉCANIQUE NATUREL

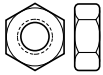
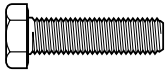

Naturel

ACIER

Classe : 4.8

Din 558+934

Référence	Dimension	Classe		
MN5X16	5 x 16 mm	4.8	1	40
MN5X20	5 x 20 mm	4.8	1	40
MN5X25	5 x 25 mm	4.8	1	40
MN5X30	5 x 30 mm	4.8	1	30
MN5X40	5 x 40 mm	4.8	1	30
MN5X50	5 x 50 mm	4.8	1	20
MN5X60	5 x 60 mm	4.8	1	20
MN6X16	6 x 16 mm	4.8	1	30
MN6X20	6 x 20 mm	4.8	1	24
MN6X25	6 x 25 mm	4.8	1	24
MN6X30	6 x 30 mm	4.8	1	20
MN6X35	6 x 35 mm	4.8	1	20
MN6X40	6 x 40 mm	4.8	1	16
MN6X50	6 x 50 mm	4.8	1	12
MN6X60	6 x 60 mm	4.8	1	14
MN6X70	6 x 70 mm	4.8	1	12
MN6X80	6 x 80 mm	4.8	1	12/20
MN6X100	6 x 100 mm	4.8	1	10

Référence	Dimension	Classe		
MN7X20	7 x 20 mm	4.8	1	16
MN7X25	7 x 25 mm	4.8	1	16/18
MN7X30	7 x 30 mm	4.8	1	18
MN7X40	7 x 40 mm	4.8	1	10
MN7X50	7 x 50 mm	4.8	1	10
MN7X60	7 x 60 mm	4.8	1	10
MN7X70	7 x 70 mm	4.8	1	10
MN8X20	8 x 20 mm	4.8	1	12/16
MN8X25	8 x 25 mm	4.8	1	12
MN8X30	8 x 30 mm	4.8	1	12
MN8X35	8 x 35 mm	4.8	1	10/12
MN8X40	8 x 40 mm	4.8	1	10/12
MN8X50	8 x 50 mm	4.8	1	8
MN8X60	8 x 60 mm	4.8	1	14/16
MN8X70	8 x 70 mm	4.8	1	12
MN8X80	8 x 80 mm	4.8	1	12
MN8X90	8 x 90 mm	4.8	1	10
MN8X100	8 x 100 mm	4.8	1	8
MN8X120	8 x 120 mm	4.8	1	6

BOULON MÉCANIQUE (SUITE)



Référence	Dimension	Classe		
MN10X25	10 x 25 mm	4.8	1	12
MN10X30	10 x 30 mm	4.8	1	12
MN10X35	10 x 35 mm	4.8	1	12
MN10X40	10 x 40 mm	4.8	1	10
MN10X50	10 x 50 mm	4.8	1	10
MN10X60	10 x 60 mm	4.8	1	8
MN10X70	10 x 70 mm	4.8	1	8
MN10X80	10 x 80 mm	4.8	1	8
MN10X100	10 x 100 mm	4.8	1	12
MN10X120	10 x 120 mm	4.8	1	6
MN10X130	10 x 130 mm	4.8	1	8
MN10X140	10 x 140 mm	4.8	1	8
MN10X150	10 x 150 mm	4.8	1	8
MN10X180	10 x 180 mm	4.8	1	5/6
MN10X200	10 x 200 mm	4.8	1	4/5/6
MN12X25	12 x 25 mm	4.8	1	10
MN12X30	12 x 30 mm	4.8	1	8
MN12X35	12 x 35 mm	4.8	1	8
MN12X40	12 x 40 mm	4.8	1	6/8
MN12X50	12 x 50 mm	4.8	1	6/8
MN12X60	12 x 60 mm	4.8	1	6/8

Référence	Dimension	Classe		
MN12X70	12 x 70 mm	4.8	1	10
MN12X80	12 x 80 mm	4.8	1	8
MN12X100	12 x 100 mm	4.8	1	10
MN12X120	12 x 120 mm	4.8	1	8
MN12X130	12 x 130 mm	4.8	1	8
MN12X140	12 x 140 mm	4.8	1	6/8
MN12X150	12 x 180 mm	4.8	1	8
MN12X180	12 x 180 mm	4.8	1	4
MN12X200	12 x 200 mm	4.8	1	4/6
MN14X30	14 x 30 mm	4.8	1	10
MN14X40	14 x 40 mm	4.8	1	10
MN14X50	14 x 50 mm	4.8	1	10
MN14X60	14 x 60 mm	4.8	1	8
MN14X70	14 x 70 mm	4.8	1	8
MN14X80	14 x 80 mm	4.8	1	8
MN16X40	16 x 40 mm	4.8	1	8
MN16X50	16 x 50 mm	4.8	1	6
MN16X60	16 x 60 mm	4.8	1	6
MN16X70	16 x 70 mm	4.8	1	8
MN16X80	16 x 80 mm	4.8	1	6
MN18X40	18 x 40 mm	4.8	1	6
MN18X70	18 x 70 mm	4.8	1	5



BOULON MÉCANIQUE DEMI FILTAGE - NATUREL



Référence	Dimension		
MNDF8X40	8 x 40 mm	1	8
MNDF8X50	8 x 50 mm	1	8
MNDF8X60	8 x 60 mm	1	6
MNDF8X70	8 x 70 mm	1	6
MNDF8X80	8 x 80 mm	1	8
MNDF8X90	8 x 90 mm	1	8
MNDF8X100	8 x 100 mm	1	8
MNDF8X120	8 x 120 mm	1	8
MNDF10X40	10 x 40 mm	1	10
MNDF10X50	10 x 50 mm	1	8
MNDF10X60	10 x 60 mm	1	8
MNDF10X70	10 x 70 mm	1	6
MNDF10X80	10 x 80 mm	1	6
MNDF10X90	10 x 90 mm	1	6
MNDF10X100	10 x 100 mm	1	8
MNDF10X120	10 x 120 mm	1	8
MNDF10X180	10 x 180 mm	1	8
MNDF10X200	10 x 200 mm	1	8
MNDF12X40	12 x 40 mm	1	6
MNDF12X50	12 x 50 mm	1	6/8
MNDF12X60	12 x 60 mm	1	10
MNDF12X70	12 x 70 mm	1	10
MNDF12X80	12 x 80 mm	1	8
MNDF12X90	12 x 90 mm	1	8
MNDF12X100	12 x 100 mm	1	8
MNDF12X120	12 x 120 mm	1	6
MNDF14X60	14 x 60 mm	1	10
MNDF14X80	14 x 80 mm	1	8
MNDF16X60	16 x 60 mm	1	8
MNDF16X80	16 x 80 mm	1	10
MNDF16X100	16 x 100 mm	1	8
MNDF16X120	16 x 120 mm	1	8

Din 601+934



Naturel

ACIER

Classe : 4.8

BOULON MÉCANIQUE GALVA

DETO

UN MÉCANIQUE EN FRANCE



Référence	Dimension	Classe		
MB6X30	6 x 30 mm	6.8	1	20
MB6X40	6 x 40 mm	6.8	1	16
MB6X50	6 x 50 mm	6.8	1	16
MB6X60	6 x 60 mm	6.8	1	14
MB6X70	6 x 70 mm	6.8	1	12
MB6X80	6 x 80 mm	6.8	1	12
MB8X50	8 x 50 mm	6.8	1	8
MB8X70	8 x 70 mm	6.8	1	12
MB8X80	8 x 80 mm	6.8	1	10
MB8X90	8 x 90 mm	6.8	1	10
MB8X100	8 x 100 mm	6.8	1	10
MB10X80	10 x 80 mm	6.8	1	8
MB12X25	12 x 25 mm	6.8	1	10
MB12X100	12 x 100 mm	6.8	1	10
MB14X30	14 x 30 mm	6.8	1	10
MB14X80	14 x 80 mm	6.8	1	8
MB16X40	16 x 40 mm	6.8	1	8
MB16X80	16 x 80 mm	6.8	1	8
MB18X40	18 x 40 mm	6.8	1	6
MB18X70	18 x 70 mm	6.8	1	5
MB18X80	18 x 80 mm	6.8	1	5



Zingué

ACIER

Classe : 6.8

Din 933+934

BOULON MÉCANIQUE INOX



ACIER

INOX

Classe : Inox 304

Référence	Dimension	Classe		
BINOX6X20	6 x 20 mm	Inox 304	50	1
BINOX6X30	6 x 30 mm	Inox 304	50	1
BINOX6X40	6 x 40 mm	Inox 304	50	1
BINOX6X50	6 x 50 mm	Inox 304	50	1
BINOX6X60	6 x 60 mm	Inox 304	50	1
BINOX6X70	6 x 70 mm	Inox 304	50	1
BINOX6X80	6 x 80 mm	Inox 304	50	1
BINOX6X90	6 x 90 mm	Inox 304	50	1
BINOX6X100	6 x 100 mm	Inox 304	50	1
BINOX8X20	8 x 20 mm	Inox 304	50	1
BINOX8X30	8 x 30 mm	Inox 304	50	1
BINOX8X40	8 x 40 mm	Inox 304	50	1
BINOX8X50	8 x 25 mm	Inox 304	50	1
BINOX8X60	8 x 60 mm	Inox 304	50	1
BINOX8X70	8 x 70 mm	Inox 304	50	1
BINOX8X80	8 x 80 mm	Inox 304	50	1
BINOX8X90	8 x 90 mm	Inox 304	50	1
BINOX8X100	8 x 100 mm	Inox 304	50	1
BINOX8X120	8 x 120 mm	Inox 304	25	1
BINOX10X30	10 x 30 mm	Inox 304	25	1
BINOX10X40	10 x 40 mm	Inox 304	25	1
BINOX10X50	10 x 50 mm	Inox 304	25	1
BINOX10X60	10 x 60 mm	Inox 304	25	1
BINOX10X70	10 x 70 mm	Inox 304	25	1
BINOX10X80	10 x 80 mm	Inox 304	25	1
BINOX10X90	10 x 90 mm	Inox 304	25	1
BINOX10X100	10 x 100 mm	Inox 304	25	1
BINOX10X120	10 x 120 mm	Inox 304	25	1

Référence	Dimension	Classe		
BINOX12X30	12 x 30 mm	Inox 304	25	1
BINOX12X40	12 x 40 mm	Inox 304	25	1
BINOX12X50	12 x 50 mm	Inox 304	25	1
BINOX12X60	12 x 60 mm	Inox 304	25	1
BINOX12X70	12 x 70 mm	Inox 304	25	1
BINOX12X80	12 x 80 mm	Inox 304	25	1
BINOX12X90	12 x 90 mm	Inox 304	25	1
BINOX12X100	12 x 100 mm	Inox 304	25	1
BINOX12X120	12 x 120 mm	Inox 304	25	1
BINOX14X40	14 x 40 mm	Inox 304	15	1
BINOX14X50	14 x 50 mm	Inox 304	15	1
BINOX14X60	14 x 60 mm	Inox 304	15	1
BINOX14X70	14 x 70 mm	Inox 304	15	1
BINOX14X80	14 x 80 mm	Inox 304	15	1
BINOX14X90	14 x 90 mm	Inox 304	15	1
BINOX14X100	14 x 100 mm	Inox 304	15	1
BINOX14X120	14 x 120 mm	Inox 304	15	1

BOULON MÉCANIQUE INOX (SUITE)

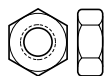

Référence	Dimension	Classe		
BINOX16X40	16 x 40 mm	Inox 304	15	1
BINOX16X50	16 x 50 mm	Inox 304	15	1
BINOX16X60	16 x 60 mm	Inox 304	15	1
BINOX16X70	16 x 70 mm	Inox 304	15	1
BINOX16X80	16 x 80 mm	Inox 304	15	1
BINOX16X90	16 x 90 mm	Inox 304	15	1
BINOX16X100	16 x 100 mm	Inox 304	15	1
BINOX16X120	16 x 120 mm	Inox 304	15	1
BINOX18X50	18 x 50 mm	Inox 304	10	1
BINOX18X60	18 x 60 mm	Inox 304	10	1
BINOX18X70	18 x 70 mm	Inox 304	10	1
BINOX18X80	18 x 80 mm	Inox 304	10	1
BINOX18X100	18 x 100 mm	Inox 304	10	1
BINOX20X50	20 x 50 mm	Inox 304	10	1
BINOX20X60	20 x 60 mm	Inox 304	10	1
BINOX20X80	20 x 80 mm	Inox 304	10	1
BINOX20X100	20 x 100 mm	Inox 304	10	1
BINOX20X120	20 x 120 mm	Inox 304	10	1



BOULON POËLIER ACIER ZINGUÉ

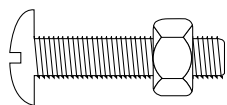

Zingué

ACIER

Référence	Dimension		
POIL4X10	4 x 10 mm	1	24
POIL4X16	4 x 16 mm	1	24
POIL4X20	4 x 20 mm	1	32
POIL4X25	4 x 25 mm	1	32
POIL4X30	4 x 30 mm	1	32
POIL4X40	4 x 40 mm	1	32
POIL4X50	4 x 50 mm	1	30
POIL4X60	4 x 60 mm	1	20/30
POIL4X80	4 x 80 mm	1	20
POIL5X20	5 x 20 mm	1	30
POIL5X25	5 x 25 mm	1	24/30
POIL5X30	5 x 30 mm	1	30
POIL5X40	5 x 40 mm	1	20
POIL5X50	5 x 50 mm	1	20
POIL5X60	5 x 60 mm	1	20
POIL5X70	5 x 70 mm	1	20
POIL5X80	5 x 80 mm	1	20
POIL6X16	6 x 16 mm	1	20
POIL6X20	6 x 20 mm	1	20
POIL6X25	6 x 25 mm	1	20
POIL6X30	6 x 30 mm	1	20
POIL6X40	6 x 40 mm	1	14/16/20

Référence	Dimension		
POIL6X50	6 x 50 mm	25	14
POIL6X60	6 x 60 mm	25	12
POIL6X70	6 x 70 mm	25	12
POIL6X80	6 x 80 mm	25	10
POIL6X100	6 x 100 mm	25	10/20
POIL8X20	8 x 20 mm	25	10/20
POIL8X25	8 x 25 mm	25	10
POIL8X30	8 x 30 mm	25	8
POIL8X40	8 x 40 mm	25	8
POIL8X50	8 x 50 mm	25	10/12
POIL8X60	8 x 60 mm	25	10
POIL8X70	8 x 70 mm	25	10
POIL8X80	8 x 80 mm	25	10
POIL8X90	8 x 90 mm	25	10
POIL8X100	8 x 100 mm	25	10
POIL10X30	10 x 30 mm	25	10
POIL10X40	10 x 40 mm	25	10
POIL10X50	10 x 50 mm	25	10
POIL10X60	10 x 60 mm	25	8
POIL10X80	10 x 80 mm	25	6

BOULON TIRE FOND DIN571

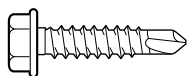

Zingué

ACIER

Din 571

Référence	Dimension		
TIR6X30	6 x 30 mm	1	14/20
TIR6X40	6 x 40 mm	1	16
TIR6X50	6 x 50 mm	1	20
TIR6X60	6 x 60 mm	1	16
TIR6X70	6 x 70 mm	1	14
TIR6X80	6 x 80 mm	1	8
TIR6X100	6 x 100 mm	1	8
TIR8X30	8 x 30 mm	1	12
TIR8X40	8 x 40 mm	1	8
TIR8X50	8 x 50 mm	1	8
TIR8X60	8 x 60 mm	1	8
TIR8X70	8 x 70 mm	1	8
TIR8X80	8 x 80 mm	1	6
TIR8X90	8 x 90 mm	1	6
TIR8X100	8 x 100 mm	1	6
TIR10X40	10 x 40 mm	1	8
TIR10X50	10 x 50 mm	1	6
TIR10X60	10 x 60 mm	1	10
TIR10X70	10 x 70 mm	1	10
TIR10X80	10 x 80 mm	1	6/12
TIR10X100	10 x 100 mm	1	6/12
TIR10X120	10 x 120 mm	1	6

ECROU INOX

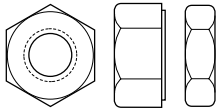

Référence	Dimension		
ECRINOX6	6 mm	100	1
ECRINOX8	8 mm	50	1
ECRINOX10	10 mm	25/100	1
ECRINOX12	12 mm	25/100	1
ECRINOX14	14 mm	15/50	1
ECRINOX16	16 mm	15/50	1
ECRINOX18	18 mm	10/50	1
ECRINOX20	20 mm	10/50	1



ACIER

INOX

Classe : Inox 304

ECROU GALVA

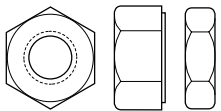

Référence	Dimension		
ECRB6	6 mm	1	20
ECRB8	8 mm	1	10
ECRB10	10 mm	1	10/18
ECRB12	12 mm	1	8/18
ECRB14	14 mm	1	6
ECRB16	16 mm	1	8/12
ECRB18	18 mm	1	6
ECRB20	20 mm	1	6
ECRB22	22 mm	1	6/12
ECRB24	24 mm	1	8/12
ECRB27	27 mm	1	6/8
ECRB30	30 mm	1	4/6
ECRB33	33 mm	1	8
ECRB36	36 mm	1	8



ACIER

GALVA

Din 934

ECROU NATUREL

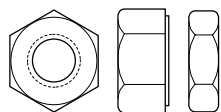
DETO
le maître du prix

Référence	Dimension		
ECRN6	6 mm	1	20
ECRN7	6 mm	1	14
ECRN8	8 mm	1	10
ECRN10	10 mm	1	10
ECRN12	12 mm	1	8
ECRN14	14 mm	1	6
ECRN16	16 mm	1	18
ECRN18	18 mm	1	8
ECRN20	20 mm	1	6/8
ECRN22	22 mm	1	4
ECRN24	24 mm	1	12
ECRN27	27 mm	1	6
ECRN30	30 mm	1	4
ECRN33	33 mm	1	8
ECRN36	36 mm	1	8



ACIER

Naturel

Din 934



VIS PARKER

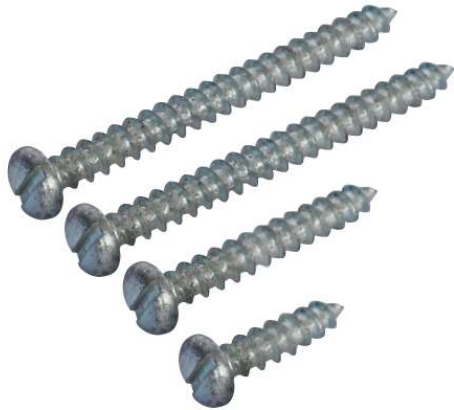

Référence	Dimension		
PARK3.9X16	3,9 x 16 mm	1	6
PARK3.9X19	3,9 x 19 mm	1	6
PARK3.9X32	3,9 x 32 mm	1	6
PARK3.9X38	3,9 x 38 mm	1	6
PARK4X20-800	4 x 20 mm	1	20
PARK4X25-100	4 x 25 mm	1	64
PARK4X25-600	4 x 25 mm	1	20
PARK4X30-600	4 x 30 mm	1	20
PARK4X40-100	4 x 40 mm	1	64
PARK4X40-500	4 x 40 mm	1	6
PARK4X50	4 x 50 mm	1	64
PARK4.8X16	4,8 x 16 mm	1	6
PARK4.8X19	4,8 x 19 mm	1	6
PARK4.8X25	4,8 x 25 mm	1	6
PARK4.8X32	4,8 x 32 mm	1	6
PARK4.8X35	4,8 x 35 mm	1	6
PARK4.8X40	4,8 x 40 mm	1	6
PARK4.8X50	4,8 x 50 mm	1	6
PARK5X20-600	5 x 20 mm	1	20
PARK5X30-400	5 x 30 mm	1	20
PARK5X40	5 x 40 mm	1	48
PARK5X50-200	5 x 50 mm	1	20
PARK5X60	5 x 60 mm	1	40
PARK5.5X19	5,5 x 19 mm	1	27
PARK6X16	6 x 16 mm	1	27
PARK6X20-400	6 x 20 mm	1	20
PARK6X25-200	6 x 25 mm	1	20
PARK6X30-200	6 x 30 mm	1	20
PARK6X40-200	6 x 40 mm	1	20



Zingué

ACIER

Din 7971



POINTE ACIER



Référence	Dimension		
POINTEAC0290	3 cm	1	27
POINTEAC0291	4 cm	1	27
POINTEAC0292	5 cm	1	27
POINTEAC0293	6 cm	1	27
POINTEAC0294	7 cm	1	27
POINTEAC0295	8 cm	1	27
POINTEAC0296	9 cm	1	27
POINTEAC0297	10 cm	1	27

POINTES SEMENCES



Référence	Dimension		
POINTESEM1	1 Pouces	1	112
POINTESEM1/2	1/2 Pouces	1	112
POINTESEM3/4	3/4 Pouces	1	112
POINTESEM5/8	5/8 Pouces	1	112



POINTES A TOLE



Référence	Dimension		
POINTE00235	2.5 Pouces	1	25

PUNAISE



Référence	Dimension	Taille		
PUNAISE5500	5/8 "	PM	1	50
PUNAISE5502	5/8 "	GM	1	30

VIS ETOILE JAUNE

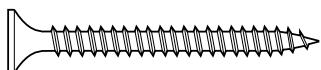

Référence	Dimension		
VETJ3X16	3 x 16 mm	1	48
VETJ3X20	3 x 20 mm	1	36
VETJ3X25	3 x 25 mm	1	24
VETJ3X30	3 x 30 mm	1	18
VETJ3X35	3 x 35 mm	1	18
VETJ3X40	3 x 40 mm	1	18
VETJ3X50	3 x 50 mm	1	18
VETJ3.5X16	3.5x 16 mm	1	24
VETJ3.5X20	3.5x 20 mm	1	24
VETJ3.5X25	3.5x 25 mm	1	6/18
VETJ3.5X30	3.5x 30 mm	1	6/18
VETJ3.5X35	3.5x 35 mm	1	18
VETJ3.5X40	3.5x 40 mm	1	12
VETJ3.5X50	3.5x 50 mm	1	18
VETJ4X15	4 x 15 mm	1	24
VETJ4X20	4 x 20 mm	1	18
VETJ4X25	4 x 25 mm	1	18
VETJ4X30	4 x 30 mm	1	12
VETJ4X35	4 x 35 mm	1	12
VETJ4X40	4 x 40 mm	1	18
VETJ4X50	4 x 50 mm	1	18
VETJ4X60	4 x 60 mm	1	12
VETJ4.5X16	4.5 x 16 mm	1	18
VETJ4.5X20	4.5 x 20 mm	1	12

Référence	Dimension		
VETJ4.5X25	4.5 x 25 mm	1	12
VETJ4.5X30	4.5 x 30 mm	1	18
VETJ4.5X40	4.5 x 40 mm	1	18
VETJ4.5X50	4.5 x 50 mm	1	12
VETJ5X25	5 x 25 mm	1	4/18
VETJ5X30	5 x 30 mm	1	18
VETJ5X35	5 x 35 mm	1	18
VETJ5X40	5 x 40 mm	1	12
VETJ5X50	5 x 50 mm	1	12
VETJ5X60	5 x 60 mm	1	12
VETJ5X70	5 x 70 mm	1	18
VETJ5X80	5 x 80 mm	1	18
VETJ5X100	5 x 100 mm	1	12
VETJ6X25	6 x 25 mm	1	18
VETJ6X30	6 x 30 mm	1	12
VETJ6X40	6 x 40 mm	1	8
VETJ6X50	6 x 50 mm	1	18
VETJ6X60	6 x 60 mm	1	12
VETJ6X70	6 x 70 mm	1	12
VETJ6X80	6 x 80 mm	1	12
VETJ6X90	6 x 90 mm	1	9
VETJ6X100	6 x 100 mm	1	9



VIS A BOIS GALVA



Référence	Dimension		
VB3X16	3 x 16 mm	1	200
VB3X20	3 x 20 mm	1	200
VB3X25	3 x 25 mm	1	100
VB4X20	4 x 20 mm	1	100
VB4X25	4 x 25 mm	1	100
VB4X30N	4 x 30 mm	1	100
VB4X35	4 x 35 mm	1	100
VB5X30N	5 x 30 mm	1	50
VB5X40N	5 x 40 mm	1	50
VB5X50N	5 x 50 mm	1	50
VB5X60N	5 x 60 mm	1	50
VB5X70N	5 x 70 mm	1	18
VB5X80N	5 x 80 mm	1	18
VB5X100N	5 x 100 mm	1	25
VB6X30N	6 x 30 mm	1	40
VB6X35N	6 x 35 mm	1	40
VB6X40N	6 x 40 mm	1	40
VB6X50N	6 x 50 mm	1	30
VB6X60N	6 x 60 mm	1	30
VB6X70N	6 x 70 mm	1	25
VB6X80N	6 x 80 mm	1	25
VB6X100N	6 x 100 mm	1	25

VIS A BOIS NATUREL

DETO
LA MARQUE DE PRO

Référence	Dimension		
VB5X30B	5 x 30 mm	1	50
VB5X40B	5 x 40 mm	1	50
VB5X50B	5 x 50 mm	1	50
VB5X60B	5 x 60 mm	1	50
VB5X70B	5 x 70 mm	1	25
VB5X80B	5 x 80 mm	1	25
VB5X100B	5 x 100 mm	1	25
VB6X30B	6 x 30 mm	1	40
VB6X35B	6 x 35 mm	1	40
VB6X40B	6 x 40 mm	1	40
VB6X50B	6 x 50 mm	1	30
VB6X60B	6 x 60 mm	1	30
VB6X70B	6 x 70 mm	1	25
VB6X80B	6 x 80 mm	1	25
VB6X100B	6 x 100 mm	1	25

VIS EN " L "

DETO
LA MARQUE DE PRO

Référence	Dimension		
VISL031	4 x 30 mm	1	60
VISL032	4 x 35 mm	1	60
VISL033	4 x 40 mm	1	60
VISL034	4 x 45 mm	1	40
VISL035	4 x 50 mm	1	40
VISL036	4 x 60 mm	1	40
VISL001	5 x 35 mm	1	50
VISL002	5 x 40 mm	1	25
VISL023	5.2 x 45 mm	1	25
VISL026	5.2 x 60 mm	1	25
VISL052	6 x 30 mm	1	30
VISL053	6 x 35 mm	1	30
VISL054	6 x 40 mm	1	25
VISL055	6 x 60 mm	1	15

VIS CROCHET



Référence	Dimension		
VISCRO2567	6 mm	1	75
VISCRO2568	8 mm	1	48
VISCRO2569	10 mm	1	32
VISCRO2570	12 mm	1	24
VISCRO2571	14 mm	1	16
VISCRO2572	16 mm	1	10



VIS PITON A BASCULE

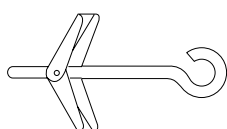

Référence	Dimension		
VISPIT1984	M4 x75 mm	1	20
VISPIT1985	M5 x75 mm	1	20
VISPIT1988	M6 x75 mm	1	10
VISPIT1989	M8 x75 mm	1	10

VIS PITON A BASCUL

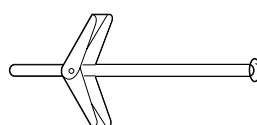

Référence	Dimension		
VISPIT1982	M4 x75 mm	1	20
VISPIT1983	M5 x75 mm	1	20
VISPIT1986	M6 x75 mm	1	10
VISPIT1987	M8 x75 mm	1	10



La VISSERIE

VISSERIE ET BOULONNERIE À FILETAGE MÉTRIQUE : POUR TOUS LES USAGES ET TOUS LES DOMAINES

Une vis de fixation, appelée communément vis, est un organe mécanique, comportant une tige filetée et une tête; il est destiné à réaliser la fixation d'une ou de plusieurs pièces par pression. La fixation par vis crée une liaison plan sur plan démontable.



LA CHIMIE DU BATIMENT



SOMMAIRE



Peinture spray



Aérosol acrylique



Aérosol de marquage



Adhésif



Ancrage chimique



Colle(pvc,bois,forte...)



Lubrifiant



Mastic



Mousse POLYURETHANE



Revêtement élastique



Traitement Hydrofuge

PEINTURE SPRAY



Description

- Bombe à peinture aérosol, disponible en plusieurs coloris.
Idéale pour une utilisation en intérieur ou en extérieur sur différent type de surface.



DETO

400 ML

250 G



Référence	Couleur		
PEINT01-09	Bleu rivière	1	12
PEINT01-21	Bleu	1	12
PEINT01-318	Chrome	1	12
PEINT01-22	Gris moyen	1	12
PEINT01-11	Gris	1	12
PEINT01-25	Jaune citron	1	12
PEINT01-1005	Jaune fluo	1	12
PEINT01-182	Or laiton	1	12
PEINT01-190	Laqué	1	12
PEINT01-370	Marron claire	1	12
PEINT01-67	Marron foncé	1	12
PEINT01-4	Noir mat	1	12
PEINT01-319	Or brillant	1	12
PEINT01-1006	Orange fluo	1	12
PEINT01-1011	Orange/jaune fluo	1	12
PEINT01-1002	Rose fluo	1	12
PEINT01-08	Rouge argenté	1	12
PEINT01-23	Rouge	1	12
PEINTSPRAY50029	Argent brillant n°1580	1	12
PEINTSPRAY50037	Blanc n°41	1	12
PEINTSPRAY50040	Bleu Diamant n°133	1	12
PEINTSPRAY50032	Bleu n°21	1	12
PEINTSPRAY50043	Chrome	1	12
PEINTSPRAY50039	Gris Argenté n°125	1	12

Référence	Couleur		
PEINT01-1003	Vert fluo	1	12
PEINT01-65	Vert pomme	1	12
PEINT01-27	Vert	1	12
PEINT01-1013	Violet fluo	1	12
PEINT5001	Or brillant	1	12
PEINT5002	Chrome	1	12
PEINT5003	Gris	1	12
PEINT5004	Noir mat	1	12
PEINT5005	Noir	1	12
PEINT5006	Blanc brillant	1	12
PEINT5007	Rouge...	1	12
PEINT5008	Bleu	1	12
PEINT5009	Blanc mat	1	12
PEINT50010	Argent	1	12
PEINT50011	Argent brillant	1	12
PEINT50012	Vert feuille	1	12
PEINT50014	Marron cacao	1	12
PEINT50015	Or métallique	1	12
PEINTSPRAY50033	Gris n°22	1	12
PEINTSPRAY50038	Jaune n°41	1	12
PEINTSPRAY50034	Marron n°29	1	12
PEINTSPRAY50030	Noir Mat n°4	1	12
PEINTSPRAY50036	Noir n°39	1	12
PEINTSPRAY50042	Or	1	12
PEINTSPRAY50035	Vert Forêt n°37	1	12

AEROSOL ACRYLIQUE



Description

- ▶ Aérosol Acrylique, disponible en plusieurs coloris. Idéale pour usage général.

400mL



Référence	Couleur	Capacité	
QUILOSA-RAL9010SATIN	Blanc satin	400 ml	12
QUILOSA-RAL3020	Rouge	400 ml	12
QUILOSA-RAL9010MAT	Blanc mat	400 ml	12
QUILOSA-RAL9010BRILLANT	Blanc brillant	400 ml	12
QUILOSA-RAL1023	Jaune	400 ml	12
QUILOSA-RAL6005	vert mousse	400 ml	12



AEROSOL DE MARQUAGE



Description

- ▶ Aérosol Acrylique, disponible en plusieurs coloris. Idéale pour usage dans le BTP, la topographie, les travaux publics.

500mL



Référence	Couleur	Capacité	
QUILOSA-AEROSOLJAUNE	Jaune	500 ml	12
QUILOSA-AEROSOLROUGE	Rouge	500 ml	12



ADHESIF QUILOSA



Description

- ▶ Adhésif pour collage de tout matériaux couleur gris.

290mL



Référence	Couleur	Capacité	
QUILOSA-FIXINSTANT	gris	290 ml	12



ANCRAGE CHIMIQUE EV2



Description

- ▶ Ancrage chimique EPOXY couleur GRIS, utilisé pour fixer solidement des tiges filetées, goujons ou éléments métallique dans le béton, la pierre ou la brique.

300mL



Référence	Couleur	Capacité	
QUILOSA-EV2	gris	300 ml	12



COLLE POUR PVC



Description

- ▶ Colle pour PVC, utilisé pour assembler des tuyaux, raccords et pièces en pvc.

1L



Référence	Capacité		
QUILOSA-PVC	1 L	1	12



COLLE À BOIS



Description

- ▶ Colle à bois blanche, utilisé pour assembler le bois et ses dérivés (MDF, contreplaqué, aggloméré). Elle devient transparente en séchant.

500 g



Référence	Capacité		
QUILOSA-UNIFIX	500 g	1	12



COLLE FORTE DE CONTACT



Description

- ▶ Colle forte de contact polyvalente, utilisé pour coller durablement deux surfaces que l'on met en contact. Elle adhère très bien sur bois, métal, cuir, caoutchouc, plastique, tissu...

250 ml



Référence	Capacité		
QUILOSA-BUNITEX	250 ml	1	12



COLLE FORTE STICK



Description

- La colle forte en stick est présentée sous forme de bâton tournant (comme un rouge à lèvres). Pratique pour le papier, carton....



Référence	Capacité		
QUILOSA-STICK	3 g	1	12



COLLE FORTE STICK



Description

- La colle forte en stick est présentée sous forme de bâton tournant (comme un rouge à lèvres). Pratique pour le papier, carton....



Référence	Capacité		
STICK0961	3 g	1	12



LUBRIFIANT ANTI-ROUILLE



Description

- Le lubrifiant anti-rouille sert à protéger les pièces métalliques de la corrosion tout en les rendant plus souples à déplacer.



Référence	Capacité		
QUILOSA-QUILUBE200	200 ml	1	12
QUILOSA-QUILUBE400	400 ml	1	12



LUBRIFIANT



Description

- Produit multifonction, protège le métal de la rouille et de la corrosion. Il élimine également la graisse et la saleté. Vendu en 400 ml.



Référence	Capacité		
LUBRI50044	400 ML	1	12



AEROSOL ANTI-ROUILLE MARRON



Description

- Peinture ou laque anti-rouille conçue pour protéger les surfaces métalliques contre corrosion



N°142

Référence	Capacité		
PEINTSPRAY50041	400 ML	1	12



MASTIC ACRYLIQUE POUR FISSURES AC47



Description

- Le mastic acrylique est conçu pour combler des fissures et petits défauts dans les murs, plafonds cadres de fenêtres...

300mL



Référence	Couleur	Capacité	
QUILOSA-AC47BLANC	Blanc	300 ml	12
QUILOSA-AC47GRIS	Gris	300 ml	12



MASTIC ADHESIF DE POLYURETHANE PU50



Description

- Le mastic adhésif de polyuréthane est un produit mono- ou bi-composant qui durcit pour former un joint ou un collage souple, élastique, adhérent, sur une large gamme de matériaux.

300mL



Référence	Couleur	Capacité	
QUILOSA-PU50BLANC	Blanc	300 ml	12
QUILOSA-PU50GRIS	Gris	300 ml	12
QUILOSA-PU50MARRON	Marron	300 ml	12
QUILOSA-PU50NOIR	Noir	300 ml	12



MASTIC DE SILICONE K86



Description

- Le mastic silicone assure un joint ou scellement étanche, flexible pour un usage général.

300mL



Référence	Couleur		
QUILOSA-K86	Clair	1	12



MASTIC DE SILICONE NEUTRE N 25



Description

- Le mastic silicone neutre offre une excellente adhérence sur de nombreux supports.

300mL



Référence	Couleur	Capacité	
QUILOSA-N25	Gris Anthracite	300 ml	12



MASTIC DE SILICONE N 26



Description

- Le mastic silicone N26 est spécialement pour les zones humides ou les applications industrielles exigeantes.

300mL



Référence	Couleur	Capacité	
QUILOSA-N26BLANC	Blanc	300 ml	12
QUILOSA-N26CLAIR	Clair	300 ml	12



MASTIC DE SILICONE N 16



Description

- Le mastic silicone assure un joint ou scellement étanche, flexible pour un usage général.

300mL



Référence	Couleur	Capacité	
QUILOSA-N16BLANC	Blanc	300 ml	12
QUILOSA-N16CLAIR	Clair	300 ml	12



MASTIC DE SILICONE POUR SALLES DE BAIN ET CUISINES



Description

- Dans les pièces humides comme la salle de bain ou la cuisine, un joint silicone garantit l'étanchéité entre baignoire, receveur de douche... évite les infiltrations et la formation de moisissures.

280mL



Référence	Couleur	Capacité	
QUILOSA-BAIN	Clair	280 ml	12



MASTIC DE SILICONE AKLESIL



Description

- Le mastic silicone assure un joint ou scellement étanche, flexible pour un usage général.

295GR



Référence	Couleur	Capacité	
QUILOSA-AKLESILBLANC	Blanc	295 g	12
QUILOSA-AKLESILCLAIR	Clair	295 g	12



MOUSSE POLYURETHANE COUPE FEU



Description

- La mousse polyuréthane est conçu pour combler des cavités, joints ou traversées dans des murs ou planchers afin de maintenir la résistance au feu.

750mL



Référence	Capacité		
QUILOSA-ORBAFOAM/CF	750 ml	1	12



MOUSSE POLYURETHANE PRO 45



Description

- La mousse polyuréthane PRO 45 est conçu pour l'isolation thermique et acoustique, l'obturation autour des tuyauteries, canalisations, gaines.

750mL



Référence	Capacité		
QUILOSA-PRO45	750 ml	1	12



MOUSSE POLYURETHANE PRO 45



Description

- La mousse polyuréthane avec canule pour usage général

750mL



Référence	Capacité		
QUILOSA-ORBAFOAM	750 ml	1	12



REVETEMENT ELASTIQUE AQUAPROTECT



Description

- ▶ Le revêtement élastique aquaprotect est conçu pour adhérer à divers support: béton, brique, bois, métal, tôle galvanisée, pvc.

Référence	Couleur	Capacité	
QUILOSA-AQUAPROTECTBLANC	Blanc	5 kg	1
QUILOSA-AQUAPROTECTGRIS	Gris	5 kg	1
QUILOSA-AQUAPROTECTNOIR	Noir	5 kg	1
QUILOSA-AQUAPROTECTMARRON	Terracota	5 kg	1

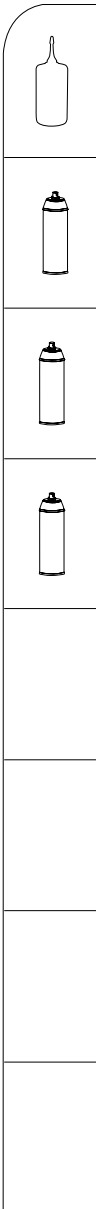

SYSTEME DE FIXATION OCULTE POUR PANNEAUX



Description

- ▶ Il s'agit d'un système de fixation occulté par collage pour panneaux de façade ventilée ou surface similaires.

Référence	
QUILOSA-FIXPANEL	4 en 1



TRAITEMENT HYDROFUGE AQUAPROTECT POUR FAÇADES ET TOITS



Description

- ▶ Il s'agit d'une imprégnation hydrofuge qui empêche l'eau de pluie à pénétrer dans le mur ou l'enduit de façade tout en laissant le support respirer.

Référence	Capacité	
QUILOSA-AQUAPROTECTFACADE	5 L	1

TRAITEMENT HYDROFUGE AQUAPROTECT POUR SOL POREUX



Description

- ▶ Il s'agit d'un produit protecteur pour sols poreux qui limite la pénétration de l'eau, des huiles, des salissures.

Référence	Capacité	
QUILOSA-AQUAPROTECTSOL	5 L	4 en 1



LES CONSOMMABLES



SOMMAIRE



Disque à couper



Disque à meuler metal



Disque diamant



Disque abrasif
Rouleau abrasif
Papier abrasif



Meche à beton



Meche à bois



Lame de coupe tuyaux /
lames de rabot / lames de
scie ultra



Attache noir / blanc



Attache noir / blanc

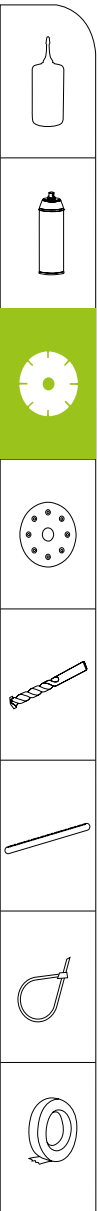

DISQUE À COUPER



Description

- ▶ Disque à tronçonner métal, disponible en plusieurs marques. S'utilise généralement avec une meuleuse.

Référence	Marques	Dimension		
DISC4072	Deto	230 mm	1	50
DISC001	Bosch	230 mm	1	25
DISC002	Klingspor	230 mm	1	25

DISQUE À MEULER METAL



Description

- ▶ Disque à ébarber métal, de 6mm d'épaisseur. Disponible en plusieurs marques. S'utilise généralement avec une meuleuse.

Référence	Marques	Dimension		
DISC4073	Deto	230 mm	1	50
DISC003	Bosch	230 mm	1	25
DISC004	Klingspor	230 mm	1	25

DISQUE À DIAMANT DETO



Description

- ▶ Disque diamant principalement utilisé pour couper le béton ou le carreau.

Référence	Dimension		
DISC4102	115 mm	1	50
DISC0931	230 mm	1	25
DISC4103	115 mm	1	50
DISC4104	230 mm	1	25



DISQUE DIAMANT BOSCH

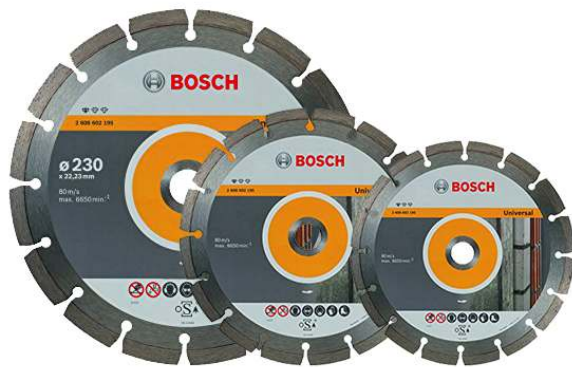
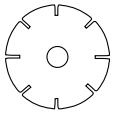

Description

- Disque diamant pro univers BOSCH, disponible en plusieurs tailles. Idéalement utilisé pour couper le béton ou les carreaux.

Référence	Dimension		
DISC4008	230 mm	1	25
DISC4009	115 mm	1	25
DISC4010	115 mm	1	25

DISQUE À DIAMANT SCIE À SOL

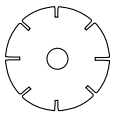

Description

- Disque diamant pour scie à sol.

Référence	Dimension		
DISC20401-1	350 mm	1	1
DISC20401-2	400 mm	1	1



DISQUES ABRASIFS



Description

- ▶ Disques abrasifs, idéalement utilisé pour le ponçage ou le lissage pour les surfaces comme le bois, la peinture ou le métal.

Référence	Grit	Clouleur		
DISCABRA24R	24	Rouge /Noir	25	250
DISCABRA36R	36	Rouge /Noir	25	500
DISCABRA40R	40	Rouge /Noir	25	500
DISCABRA60R	60	Rouge /Noir	25	500
DISCABRA80R	80	Rouge /Noir	25	500

ROULEAUX ABRASIFS



Description

- ▶ Rouleaux abrasifs, idéalement utilisé pour le ponçage ou le lissage pour les surfaces comme le bois, la peinture ou le métal.

Référence	Dimension	Grit		
RLXABRA1231	50 m	40	24	10
RLXABRA1232	50 m	60	36	10
RLXABRA1233	50 m	80	40	10

PAPIERS ABRASIFS



Description

- ▶ Papiers abrasifs, vendu par paquet de 50 pièces. Utilisés pour le ponçage ou le lissage pour les surfaces comme le bois, la peinture ou le métal.

Référence	Grit		
ABRAPAP60	60	1	10
ABRAPAP80	80	1	10
ABRAPAP120	120	1	10
ABRAPAP180	180	1	10
ABRAPAP220	220	1	10
ABRAPAP360	360	1	10
ABRAPAP400	400	1	10
ABRAPAP600	600	1	10
ABRAPAP1000	1000	1	10



MECHE À BETON - EXTREME 2SDS



SDS

Référence	Dimension		
MECHEBE1016	6 x 160 mm	1	400
MECHEBE1001	8 x 110 mm	1	100
MECHEBE1062	8 x 160 mm	1	250
MECHEBE1005	8 x 210 mm	1	250
MECHEBE1069	10 x 110 mm	1	250
MECHEBE1064	10 x 160 mm	1	250
MECHEBE1006	10 x 210 mm	1	250
MECHEBE1007	12 x 160 mm	1	200
MECHEBE1008	12 x 210 mm	1	150
MECHEBE1009	12 x 350 mm	1	100
MECHEBE1010	14 x 210 mm	1	100
MECHEBE1011	14 x 350 mm	1	100
MECHEBE1012	16 x 350 mm	1	60
MECHEBE1013	18 x 350 mm	1	60
MECHEBE1014	20 x 350 mm	1	50
MECHEBE1015	22 x 350 mm	1	50
MECHEBE1019	24 x 350 mm	1	20

MECHE ACIER - BLANC



Référence	Dimension			
MECHEA1698	3 mm	1	10	200
MECHEA1700	4 mm	1	10	200
MECHEA1702	4,5 mm	1	10	200
MECHEA1701	5 mm	1	10	200
MECHEA1640	5,5 mm	1	10	300
MECHEA1704	6 mm	1	10	50
MECHEA1641	6,5 mm	1	10	200
MECHEA1643	8 mm	1	10	50



DIN 338

BLANC

HCS

MECHE ACIER NOIR HSS



DIN 338 **NOIR** **HCS**

Référence	Dimension			
MECHEA1612	4 mm	1	10	250
MECHEA1614	5 mm	1	10	200
MECHEA1616	6 mm	1	10	50
MECHEA1621	7,5 mm	1	10	250
MECHEA1618	8 mm	1	10	500
MECHEA1624	10 mm	1	10	250
MECHEA1626	12 mm	1	10	250
MECHEA1627	13 mm	1	10	250
MECHEA1628	14 mm	1	10	250
MECHEA1629	16 mm	1	10	200
MECHEA1651	18 mm	1	10	50
MECHEA1652	20 mm	1	10	60
MECHEA1653	22 mm	1	10	60

MECHE ACIER EKOMAX



DIN 338 **NOIR** **HCS** **EKO MAX**

Référence	Dimension		
MECHEA6EKO	6 mm	1	500
MECHEA6.5EKO	6,5 mm	1	500
MECHEA7.5EKO	7,5 mm	1	500
MECHEA8EKO	8 mm	1	500
MECHEA10EKO	10 mm	1	300
MECHEA12EKO	12 mm	1	200
MECHEA13EKO	13 mm	1	200
MECHEA14EKO	14 mm	1	120
MECHEA16EKO	16 mm	1	120

MECHE À BOIS



Référence	Dimension		
MECHEB1525	150 mm	1	50

Graphite **HCS**

LAME DE COUPE TUYAUX



Description

- Lame de coupe tuyaux.
Idéale pour couper les tubes en cuivre, laiton, aluminium, acier et plastique.
Vendu séparément avec le coupe-tuyaux.

Référence	Dimension		
LAMECAR2082	16 x 16 x 3 mm	1	200



LAMES DE RABOT



Description

- Lame de rabot menuisier en fer de 180 mm de longueur.
Peut être utilisé avec notre rabot 2303

Référence	Dimension		
LAMERAB2319	18 cm	1	60



LAMES DE SCIE ULTRA



Description

- Lame de scie ultra flexible et résistante.
Disponible en 18 et 24 dents.

Référence	Dimension	Denture		
LAME2078	30 cm	18	1	200
LAME2079	30 cm	24	1	200

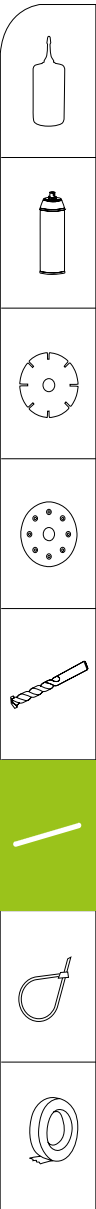

ATTACHE NOIR



Référence	Dimension		
ATTACHN9996	4,8 x 120 mm	1	100
ATTACHN9999	4,8 x 160 mm	1	100
ATTACHN315	4,8 x 200 mm	1	100
ATTACHN316	4,8 x 250 mm	1	100
ATTACHN317	4,8 x 300 mm	1	100
ATTACHN0001	4,8 x 350 mm	1	100
ATTACHN323	7,2 x 200 mm	1	50
ATTACHN324	7,2 x 250 mm	1	50
ATTACHN325	7,2 x 300 mm	1	50
ATTACHN328	7,2 x 400 mm	1	50
ATTACHN321	7,6 x 300mm	1	50
ATTACHN322	7,6 x 350 mm	1	50
ATTACHN339	7,6 x 400 mm	1	50
ATTACHN0024	7,6 x 450 mm	1	50



ATTACHE BLANCHE



Référence	Dimension		
ATTACHB310	4,8 x 120 mm	1	100
ATTACHB311	4,8 x 160 mm	1	100
ATTACHB312	4,8 x 200 mm	1	100
ATTACHB313	4,8 x 250 mm	1	100
ATTACHB314	4,8 x 300 mm	1	100
ATTACHB319	4,8 x 350 mm	1	100
ATTACHB011	7,0 x 200 mm	1	40
ATTACHB320	7,2 x 200 mm	1	100
ATTACHB321	7,2 x 25 mm	1	40
ATTACHB322	7,2 x 300 mm	1	40
ATTACHB330	7,2 x 250 mm	1	40
ATTACHB326	7,2 x 400 mm	1	40
ATTACHB331	7,6 x 300 mm	1	40
ATTACHB90022	7,6 x 350 mm	1	40
ATTACHB327	7,6 x 400 mm	1	40
ATTACHB90024	7,6 x 450 mm	1	40



SCOTCH TRANSPARENT



Description

- ▶ Scotch transparent de 50 mètres. Idéal pour un usage domestique ou professionnels, notamment en entrepôt.

Référence	Dimension		
SCOTCH50M	50 M	1	72
SCOTCH500M	500 M	1	12

SCOTCH GRIS



Description

- ▶ Scotch adhésive gris ultra résistant en toile. Produit à multiusage.

Référence	Dimension		
SCOTCHGRIS	50 M	1	36

SCOTCH DOUBLE FACE



Description

- ▶ Scotch double face. Idéal pour le remplacement de vis lors de petits travaux de finition.

Référence	Dimension		
SCOTCHDF	5 M	1	48

SCOTCH ÉLECTRICIEN



Description

- ▶ Scotch électricien en PVC, Idéal pour le marquage, lien des câbles électriques ou isolants.

Référence	Dimension		
SCOTCHELEC1	19 mm	1	100
SCOTCHELEC2	24 mm	1	72

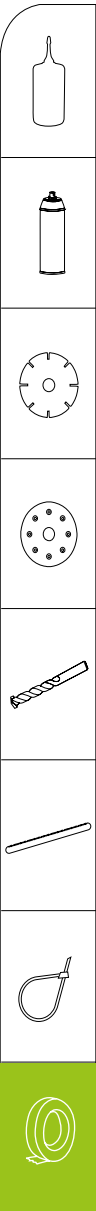

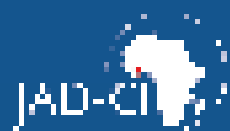

31 BP 0374 Abidjan 01, République de Côte d'Ivoire

Tel : (+225) 27 33 43 22 70

E-mail : contact@jad-ci.com

www.jad-ci.com



CATALOGUE PRODUITS

INDUSTRIE AGRIKOLE ET ALIMENTAIRE